

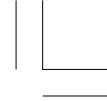

04/09/28 18:24:10 3FMCW630\_001



# Honda VFR/VFR-ABS



# OMISTAJAN KÄSIKIRJA



© Honda Motor Co., Ltd. 2004

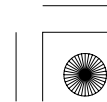



## TÄRKEÄÄ TIETOA

- **KULJETTAJA JA MATKUSTAJA**

Tämä moottoripyörä on suunniteltu kuljettajan ja yhden matkustajan kuljetukseen. Älä koskaan ylitä pyörän maksimikantavuutta, mukaan laskien lisävarusteet ja kuorma.

- **MAANTIEKÄYTTÖÖN**

Tämä moottoripyörä on suunniteltu ainoastaan maantiekäyttöön.

- **LUE TÄMÄ OMISTAJAN KÄSIKIRJA HUOLELLISESTI**

Kiinnitä erityistä huomiota turvaohjeisiin joita esiintyy kirjan eri osissa. Nämä viestit ovat kokonaan selitetty ”muutama sana turvallisuudesta” osassa, joka esiintyy ennen sisällysluetteloa.

Tämä kirja on osa moottoripyörää ja sen tulisi seurata sen mukana jälleenmyynnin yhteydessä.

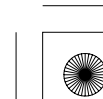



04/09/28 18:24:18 3FMCW630\_003



## **Honda VFR/VFR-ABS OMISTAJAN KÄSIKIRJA**

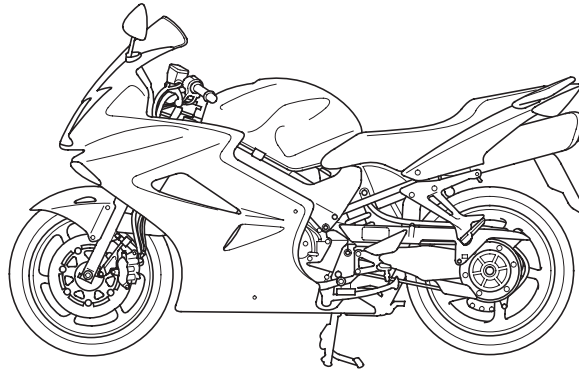

**Tämän julkaisun tiedot perustuvat viimeisimpiin saatavilla oleviin tietoihin painohetkellä.  
Honda Motor Co.,Ltd. pidättää kaikki oikeudet muutoksiin niistä erikseen ilmoittamatta.  
Osittainenkin julkaiseminen ja jäljentäminen kielletty ilman kirjallista lupaa.**

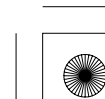



04/09/28 18:24:24 3FMCW630\_004



## TERVETULOA

Moottoripyörä tarjoaa sinulle mahdollisuuden suureen seikkailuun; se tarjoaa haasteen "käskeä" konetta. Tunnet ilmavirran ohjatessasi ajoneuvoasi, joka noudattaa komentojasi herkemmin kuin mikään muu ajoneuvo. Voit tuntea vapauden ajaessasi ilman metallikehikkoa ympärilläsi. Moottoripyörän tarkistukset ennen ajoa, sekä säännölliset huollot ovat turvallisuutesi takeita. Palkkiosi on vapaus.

Kohdataksesi turvallisesti moottoripyöräilyn tarjoamat haasteet ja voitaksesi nauttia täysin siemauksin sen suomasta seikkailusta, lue tämä omistajan käsikirja huolellisesti ENNEN KUIN LÄHDET AJAMAAN MOOTTORIPYÖRÄLLÄSI.

Kun luet tätä kirjaa, löydät **HUOMAA** symbolin. Tämä sisältää tietoa jolla voit välttää moottoripyöräsi vaurion.

Huoltotoimenpiteet vaativat useimmiten erikoistyökaluja ja riittävää ammattitaitoa, jotta niistä suoriudutaan Hondan asettamien laatuvaatimusten mukaisesti. Suosittelemme huoltojen suorittamista valtuutetulla Honda huoltokorjaamolla. Näin varmistat asianmukaisen huollon ja korjauksen.

Miellyttävää moottoripyöräilyä ja kiitos Honda valinnastasi !

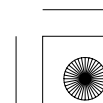
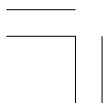



- Seuraavat koodit näyttävät kunkin maan mallin.
- Tässä kuvattu malli on VFR-ABS tyyppi.

**VFR**

E	UK	F	Ranska
ED	Euroopan päämarkkinat	U	Australia Uusi seelanti
	Itävalta Kreikka Makedonia Espanja	EK	Irlanti
	Belgia Hollanti Norja Ruotsi		
	Bulgaria Unkari Puola Sveitsi		
	Kroatia Irlanti Romania Ukraina		
	Tsekki Israel Portugali		
	Tanska Italia Venäjä		
	Suomi Latvia Slovakia		
	Saksa Luxemburg Slovenia		

**VFR-ABS**

E	UK	F	Ranska
ED	Euroopan päämarkkinat	EK	Irlanti
	Itävalta Kreikka Makedonia Espanja		
	Belgia Hollanti Norja Ruotsi		
	Bulgaria Unkari Puola Sveitsi		
	Kroatia Islanti Portugali Ukraina		
	Tsekki Israel Romania		
	Tanska Italia Venäjä		
	Suomi Latvia Slovakia		
	Saksa Luxemburg Slovenia		

- Ohjeet saattavat poiketa alueittain.





## MUUTAMA SANA TURVALLISUUDESTA

Sinun ja muiden turvallisuus on erittäin tärkeää. Tunne vastuusi, moottoripyörän käyttö on erittäin vastuullista.

Tämä kirja sisältää paljon turvallisuuteen vaikuttavia vihjeitä ja merkkejä jotka auttavat sinua välttämään mahdollisen haaverin tai vaaratilanteen.

Nämä ohjeet eivät voi kuitenkaan varoittaa kaikista mahdollisista vaaroista moottoripyörän käytössä. Käytä omaa arviointikykyäsi.

Turvainformatiot ovat lajiteltu lokeroihin sisältäen:

- **Turvamerkit** — moottoripyörässä.
- **Turvaviestit** — edeltää turvavaroitus symbolin  ja yhden kolmesta viestisanoista: **VAARA, VAROITUS, tai HUOMIO.**

Nämä viestit tarkoittavat:

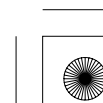
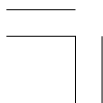



### **VAARA**

Ohjeiden laiminlyönnin seurauksena on **VAKAVA LOUKKAANTUMINEN** tai **KUOLEMA**.

### **VAROITUS**

Ohjeiden laiminlyönnin seurauksena **VOI** olla **VAKAVA LOUKKAANTUMINEN** tai **KUOLEMA**.

### **HUOMIO**

Ohjeiden laiminlyönnin seurauksena voi olla **LOUKKAANTUMINEN**.

- **Turvamerkinntät** — sisältää tärkeitä turvamuistutuksia tai varotoimenpiteitä.
- **Turvaotsikointi** — liittyy moottoripyörän turvallisuuteen.
- **Toimintaohjeet** — kuinka käytät moottoripyörää oikein ja turvallisesti.

Tämä kirja sisältää paljon turvallisuuteen liittyvää tietoa — lue se huolellisesti.

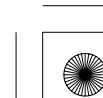
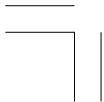



## KÄYTTÖ

sivu

### **1 MOOTTORIPYÖRÄN TURVALLISUUS**

- 1 TÄRKEÄÄ TURVALLISUUSASIAA
- 2 AJOVARUSTEET
- 4 KUORMAUKSEN RAJAT JA OHJEET

### **8 HALLINTALAITTEIDEN SIJAINTI**

- 11 MITTARISTO JA MERKKIVALOT

sivu

### **48 HALLINTALAITTEIDEN TOIMINTA**

- 48 VIRTUALUKKO
- 49 AVAIMET
- 51 KÄYNNISTYKSEN ESTO (HISS)
- 54 OIKEAN KÄDENSIJAN TOIMINNOT
- 56 VASEMMAN KÄDENSIJAN TOIMINNOT

### **26 PÄÄTOIMINNOT**

**(Tietoa jota tarvitset käyttääksesi tätä moottoripyörää)**

- 26 JOUSITUS
- 31 JARRUT
- 34 KYTKIN
- 36 JÄÄHDYTYSNESTE
- 38 POLTTOAINE
- 41 MOOTTORIÖLJY
- 42 TUBELESS RENKAAT

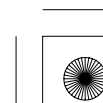
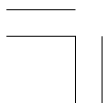





04/09/28 18:25:50 3FMCW630\_009



sivu

**57 TOIMINNON KUVAUS**

**(Ei välttämätön käytössä)**

- 57 OHJAUSLUKKO
- 58 SATULA
- 59 KYPÄRÄN PIDIN
- 60 ASIAKIRJATASKU
- 61 SÄILYTYSLOKERO U-LUKOLLE
- 62 TAKASATULAN SUOJA
- 64 ETUKATE
- 66 SISÄKATE
- 67 SISÄPANELI
- 68 POLTTOAINETANKIN HUOLTOASENTO
- 70 AJOVALON KORKEUDEN SÄÄTÖ

sivu

**71 KÄYTTÖ**

- 71 TARKISTUKSEN ENNEN AJOA
- 73 MOOTTORIN KÄYNNISTYS
- 76 SISÄÄNAJO
- 77 AJAMINEN
- 79 JARRUTTAMINEN
- 83 PYSÄKÖINTI
- 84 VARASTAMISEN EHKÄISY

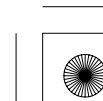



## HUOLTO

sivu

### 85 HUOLTO

- 85 HUOLLON MERKITYS
- 86 HUOLLON TURVALLISUUS
- 87 VAROTOIMENPITEET
- 88 HUOLTOTAULUKKO
- 91 TYÖKALUSARJA
- 92 SARJANUMEROT
- 93 VÄRITARRA
- 94 ILMANSUODATIN
- 95 MOOTTORIÖLJY
- 99 SYTYTYSTULPAT
- 104 KAASUKAHVAN TOIMINTA
- 105 TYHJÄKÄYNTI
- 106 JÄÄHDYTYSNESTE
- 107 TOISIOKETJU
- 112 TOISIOKETJUN LAAHAIN
- 113 ETU JA TAKAJOUSITUKSEN  
TARKASTUS
- 114 SIVUSEISONTATUKI
- 115 PYÖRÄN IRROTUS
- 122 JARRUPALOJEN KUNTO
- 124 JARRUJÄRJESTELMÄN TARKASTUS

sivu

- 125 AKKU
- 127 SULAKKEEN VAIHTO
- 130 JARRUVALOKYTKIMEN SÄÄTÖ
- 131 POLTTIMON VAIHTO

### 138 PUHDISTUS

### 143 SÄILYTYS NEUVOJA

- 143 VARASTOINTI
- 145 VARASTOINNIN POISTO

### 146 TEKNISET TIEDOT

### 150 KATALYSAATTORI

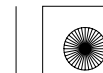



## MOOTTORIPYÖRÄN TURVALLISUUS

### TÄRKEÄÄ TURVALLISUUSASIAA

Moottoripyöräsi palvelee sinua monia vuosia ja antaa ajonautintoja — mikäli tunnet vastuusi turvallisuudesta ja ymmärrät haasteet joita tiellä kohtaat.

On monta asiaa joilla voit suojata itseäsi ajossa. Tämä kirja sisältää paljon neuvoja varusteista. Seuraavassa muutama tärkeä asia.

### Käytä aina kypärää

Varmaa on että: Kunnollinen kypärä on ainoa ”turvallinen” pään suoja. Joten käytä aina kypärää ja varmista että matkustaja tekee samoin. Käytä myös ajolaseja, saappaita, käsineitä ja suojaavaa ajopukua (sivu 2 ).

### Tee itsesi helposti havaittavaksi

Jotkut kuljettajat eivät välttämättä pysty havaitsemaan moottoripyöräilijää. Tästä syystä tee itsesi helposti havaittavaksi välttääksesi ilman omaa syytä joutumasta onnettomuuteen. Käytä värikkäitä ja heijastimin varustettuja ajovarusteita. Älä aja toisen tiellä liikkujan ”sokeassa pisteessä”. Käytä suuntavilkkuja hyvissä ajoin ennen kääntymistä tai ajokaistan vaihtamista, käytä tarvittaessa äänimerkkiä.

### Aja kykyjesi mukaan

Monet onnettomuudet johtuvat puutteellisesta ajotaidosta. Älä koskaan aja yli ajotaitojesi tai kovempaa mitä olosuhteet sallivat. Muista että alkoholi, huumeet, väsymys ja välinpitämättömyys alentavat arviointikykyä ja siten turvallista ajoa.

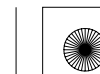



### **Älä aja humalassa**

Alkoholi ja ajaminen eivät kuulu yhteen. Jo yksi annos alkoholia vaikuttaa alentamalla kykyä reagoida muuttuviin olosuhteisiin ja reaktioaikasi heikentymiseen. Joten älä aja alkoholin vaikutuksen alaisena, äläkä myöskään anna ystäväsi tehdä niin.

### **Pidä pyöräsi hyvässä kunnossa**

Turvallisen ajon kannalta on tärkeää tarkistaa moottoripyörän kunto ja tarkistukset ennen ajoa listalta ennen kuin lähdet ajamaan. Älä koskaan ylitä moottoripyöräsi maksimikantavuutta, ja käytä ainoastaan lisävarusteita jotka ovat suunniteltu tähän moottoripyörään. Katso sivulta 4 lisäohjeet.

### **AJOVARUSTEET**

Turvallisuutesi kannalta painotamme että: Käytä aina kypärää, suojalaseja, ajosaappaita, käsineitä, pitkiä alusasuja ja ajoasua. Puutteellisten suojavarusteiden käyttö alentaa tuntuvasti turvallista ajoa.

## **! VAROITUS**

Kypärän käyttämättä jättäminen lisää suuresti vakavan vamman tai kuoleman mahdollisuutta kolarissa.

Varmista, että sinä ja matkustaja käytätte aina kypärää, suojalaseja ja muita suojavarusteita ajossa.

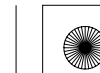



### **Kypärä ja suojalasit**

Kypärä on yksittäisistä suojavarusteista tärkein, koska useimmiten vakavimmat vammat johtuvat päähän kohdistuvasta iskusta. Käytä laadukasta ja päässä mukavalta tuntuvaa kypärää, ja muista että kirkas väritys kypärässä huomataan liikenteessä helpommin.

Avokypärä antaa hyvän suojan, mutta parhaan suojan saat käyttämällä umpikypärää. Suojataksesi silmäsi, käytä aina suojavisiiriä tai ajolaseja.

### **Suojavaatetus**

Kypärän ja suojalasien käytön lisäksi suosittelemme käytettäväksi:

- Tukevat luistamattomat suojaosaappaat jalkojen ja nilkkojen suojaksi.
- Nahkakäsineet pitämään kädet lämpiminä ja estämään hankaumien, rakkuloiden ja ruhjeiden syntyä.
- Motoristin ajopukua tai takkia antamaan ajomukavuutta ja suojaa. Värikäs ja heijastimin varustettu ajoasu huomataan liikenteessä helpommin. Älä käytä löysiä ajovarusteita jotka voivat tarttua pyörän osiin.

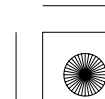
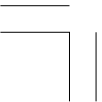



### KUORMAUKSEN RAJAT JA OHJEET

Moottoripyöräsi on suunniteltu kuljettamaan itsesi lisäksi yhtä matkustajaa. Matkustajan ollessa kyydissä saattaa pyörän hallittavuus ja jarrujen toiminta tuntua erilaiselta. Huomioi jarruja ja renkaita koskevat ohjeet ajaessasi suurella kuormalla.

Liian raskas tai epätasapainossa oleva kuorma vaikeuttaa suuresti moottoripyörän käsiteltävyyttä, jarrutusta ja hallittavuutta. Ei alkuperäiset lisävarusteet, vääränlaiset muutostyöt ja puutteellinen huolto voi myös alentaa ajoturvallisuutta.

Tulevat sivut antavat lisätietoa kuormauksesta, lisävarusteista ja muutostöistä.

### Kuormaus

Kuinka paljon kuormaa laitat moottoripyörääsi ja kuinka sen kuormaat. On tärkeää että teet sen turvallisesti. Aina kun ajat matkustajan tai kuorman kanssa sinun pitää olla selvillä seuraavista asioista.

## VAROITUS

Ylikuormaus tai kuorman heikko kiinnitys voi johtaa onnettomuuteen ja henkilön loukkaantumiseen tai kuolemaan.

Noudata tässä kirjassa annettuja ohjeita ja kuormausrajoja.

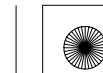



### **Kuormausrajat**

Moottoripyöräsi kuormausrajat ovat:

#### **Maksimikantavuus:**

195 kg

Sisältää ajajan, matkustajan, kuorman ja kaikki lisävarusteet

#### **Kuorman maksimipaino:**

35 kg

Asennettujen lisävarusteiden paino vähentää kuorman painon maksimipainoa.

### **Kuormausohjeet**

Moottoripyöräsi on ensisijaisesti suunniteltu kuljettamaan itsesi lisäksi matkustajaa. Voit halutessasi kiinnittää satulaan pientä tavaraa kun matkustaja ei ole kyydissä. Kiinnitä tavara huolellisesti.

Mikäli haluat kuljettaa suurempaa kuormaa, ota yhteys Honda myyjäsi joka opastaa sinua ja lue huolellisesti ohjeet lisälaitteista, sivu 6.

Väärin kiinnitetty kuorma vaikeuttaa suuresti moottoripyörän käsiteltävyyttä ja hallittavuutta. Vaikka kuorma on kiinnitetty asianmukaisesti, aja hillitysti äläkä ylitä nopeutta 130 km/h kun kuljetat kuormaa.

Noudata näitä ohjeita aina kun kuljetat matkustajaa tai kuormaa:

- Tarkasta renkaiden kunto ja ilmanpaine.
- Mikäli kuorma on normaalista poikkeava, voit joutua säättämään etujousitusta (sivu 26) ja takajousitusta (sivu 27).
- Estääksesi kuorman irtoamisesta johtuvan vaaratilanteen, varmista kuorman kunnollinen kiinnitys ennen ajoa.
- Sijoita kuorma siten, että paino on matalalla ja mahdollisimman keskellä.
- Jaa paino tasaisesti pyörän molemmille puolille.

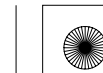



### Lisävarusteet ja Muutostyöt

Muutostyöt ja EI alkuperäisten lisälaitteiden käyttö saattavat vaikuttaa moottoripyörän toimivuuteen. Ennen kuin harkitset muutostöiden suorittamista tai lisälaitteiden asentamista, huomioi seuraavat ohjeet.

## VAROITUS

Vääränlaiset lisävarusteet tai muutostyöt voi johtaa onnettomuuteen ja henkilön loukkaantumiseen tai kuolemaan.

Noudata tässä kirjassa annettuja ohjeita lisävarusteista ja muutostöistä.

### Lisävarusteet

Suosittelemme ainoastaan Hondan alkuperäisiä lisävarusteita jotka on suunniteltu tätä moottoripyörää varten ja testattu sillä. Koska tehdas ei voi testata EI alkuperäisiä lisävarusteita, olet henkilökohtaisesti vastuussa niiden valinnasta, asentamisesta ja käyttämisestä. Pyydä kauppialtasi apua valinnoissa ja seuraa seuraavia ohjeita:

- Asennettava lisävaruste ei saa peittää näkyvistä mitään valoja, ei pienentää maavaraa eikä kallistusvaraa, ei rajoittaa jousituksen liikettä, eikä mitenkään estää moottoripyörän hallitsemista.
- Älä asenna sähköisiä varustuksia niin, että sähköntarve ylittää moottoripyörän sähköjärjestelmän (sivu 149). Palanut sulake voi sammuttaa ajovalot tai moottorin.

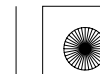





- Tätä moottoripyörää ei ole suunniteltu kuljettamaan sivuvaunua tai vetämään perävaunua. Pyörän käsiteltävyys ja ajo-ominaisuudet kärsivät näiden asentamisesta.

#### **Muutostyöt**

Suosittellemme ettet poista mitään alkuperäistä varustusta tai muuta mitenkään mikä vaikuttaisi moottoripyöräsi rakenteeseen tai toimintaan. Muutokset saattavat ratkaisevasti vaikuttaa pyörän käsiteltävyyteen, tasapainoon ja jarruihin ja siten vaikuttaa ajoturvallisuuteen.

Muutokset valoihin, pakoputkistoon, moottorin säätöihin tai muut muutokset voivat tehdä moottoripyörästäsi laittoman.

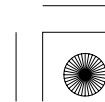
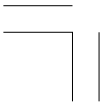



## HALLINTALAITTEIDEN SIJAINTI

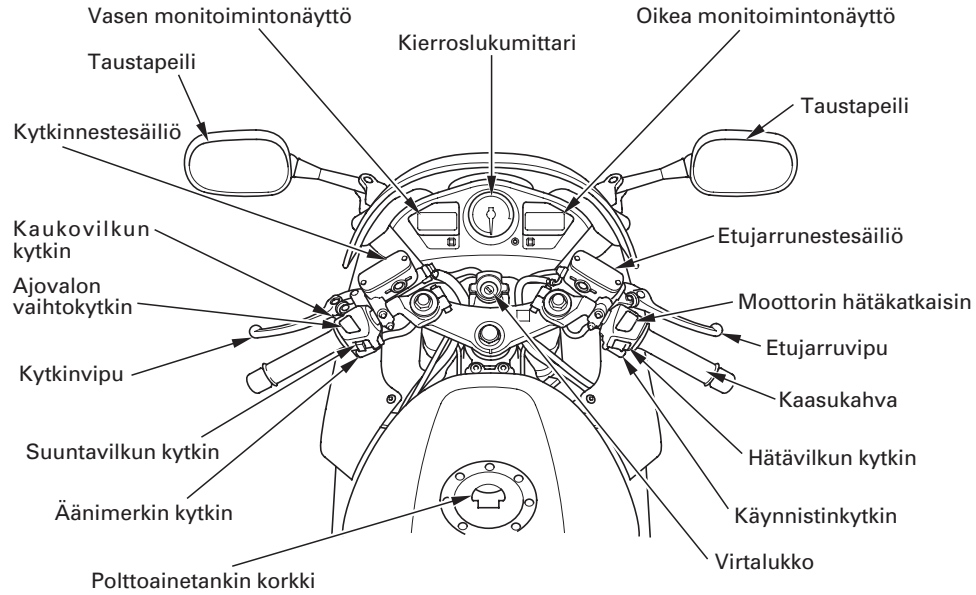

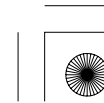
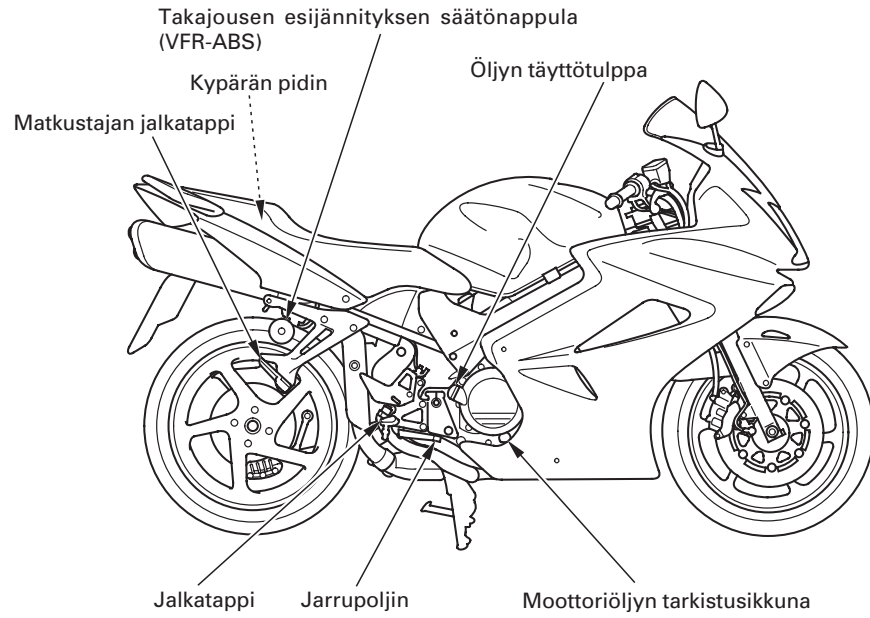



Takajousen esijännityksen säätö  
(VFR)

Kypärän pidin

Akku

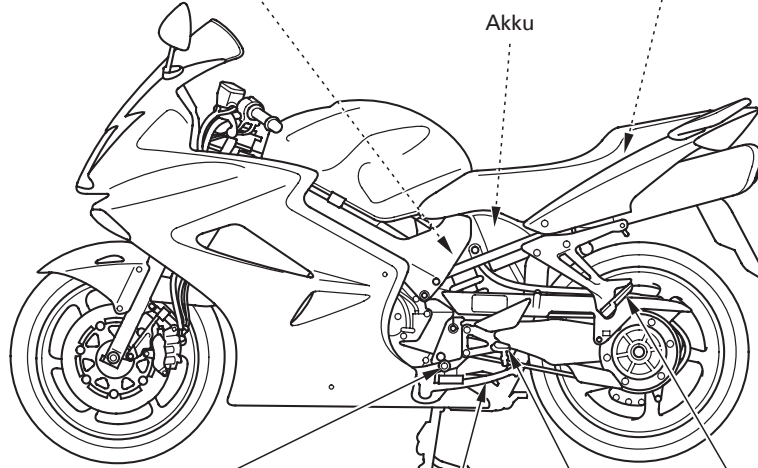

Vaihdepoljin

Keskiseisontatuki

Sivuseisontatuki

Jalkatappi

Matkustajan  
jalkatappi

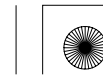



## MITTARISTO JA MERKKIVALOT

Mittarit ja merkkivalot sijaitsevat mittaripaneelissa. Niiden toiminnot on kuvattu seuraavilla sivuilla.

- (1) Kierroslukumittari
- (2) Kierroslukumittarin punainen alue
- (3) Lukkiutumaton jarrujärjestelmä (ABS) merkkivalo (VFR-ABS)
- (4) Kaukovalon merkkivalo
- (5) PGM-FI virhetoiminnon merkkivalo (MIL)
- (6) Oikean vilkun merkkivalo
- (7) Oikea monitoimintonäyttö
- (8) RESET painike
- (9) HISS painike
- (10) Käynnistykseneston (HISS) merkkivalo
- (11) SELECT painike
- (12) Vasen monitoimintonäyttö
- (13) Vasemman vilkun merkkivalo
- (14) Alhaisen öljynpaineen merkkivalo
- (15) Jäähdytysnesteen merkkivalo
- (16) Vapaavaihteen merkkivalo

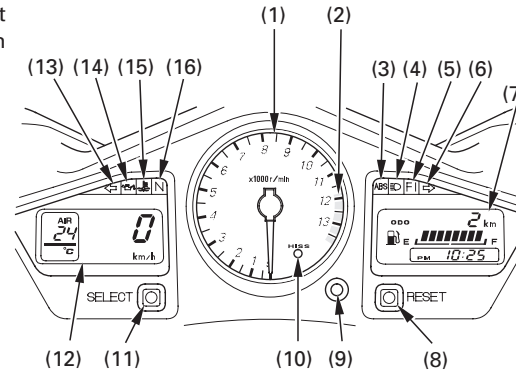



<b>(No.) Kuvaus</b>	<b>Toiminto</b>
(1) Kierroslukumittari	Osoittaa moottorin kierrosluvun per minuutti.
(2) Kierroslukumittarin punainen alue	Älä koskaan anna kierroslukumittarin osoittimen mennä punaiselle alueelle, edes sisäänajon jälkeen. <b>HUOMAA</b> Punainen alue osoittaa moottorin enimmäiskierroksia ja ajo liian suurilla kierroksilla voi vaurioittaa moottoria.
(3) Lukkiutumaton jarrujärjestelmä (ABS) merkkivalo (punainen) (VFR-ABS)	Tämä merkkivalo syttyy kun virtalukko kytketään ON- asentoon ja sammuu kun nopeus ylittää n. 10 km/h. Mikäli ABS järjestelmässä ilmenee vikaa, valo vilahtaa ja jää palamaan (katso sivu 82 ).
(4) Kaukovalon merkkivalo (sininen)	Palaa kun ajovalot on kytketty kaukovaloille.

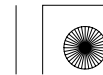



<b>(No.) Kuvaus</b>	<b>Toiminto</b>	
(5) PGM-FI virhetoiminnon merkkivalo (MIL) (punainen)	Palaa kun PGM-FI (Programmed Fuel Injection) järjestelmässä on ilmennyt vikaa. Palaa myös muutaman sekunnin ajan, kun virtalukko on kytketty ON-asentoon ja hätäkatkaisimen ollessa asennossa  (RUN). Mikäli valo syttyy palamaan, paitsi virran kytkennässä, vähennä nopeutta ja toimita moottoripyörä mahdollisimman nopeasti Honda huoltokorjaamolle.	
(6) Oikean vilkun merkkivalo (vihreä)	Vilkkuu käytettäessä oikeaa suuntamerkkiä.	
(7) Oikea monitoimintonäyttö	Näyttö sisältää seuraavat toiminnot; Näyttö näyttää alkunäytön (sivu 18 ).	
	Osamatkamittari A ja B	Näyttää määrän per mittari (sivu 23 ).
	Matkamittari	Näyttää kokonaiskilometrimäärän (sivu 23 ).
	Polttoainemittari	Näyttää n. jäljellä olevan polttoaineen määrän (sivu 20 ).
	Digitaalikello	Näyttää tunnit ja minuutit (sivu 25 ).

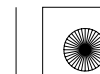



<b>(No.) Kuvaus</b>	<b>Toiminto</b>
(8) RESET painike	Käytetään nollattaessa osamatkamittarin näyttö tai valittaessa näyttöön matka-tai osamatkamittari tai säädettäessä kelloa.
(9) HISS painike	Tällä painikkeella voidaan kytkeä HISS merkkivalon vilkkuminen pois käytöstä, virtalukon ollessa OFF-asennossa (sivu 52 ).
(10) Käynnistykseneston (HISS) merkkivalo (punainen)	Tämä merkkivalo palaa muutaman sekunnin kun virtalukko kytketään ON-asentoon ja hätäkatkaisimen ollessa asennossa  (RUN). Sammuu käytettäessä oikeaa avainta, jää palamaan kun käytetään väärää avainta, moottori ei käynnisty (sivu 51 ).

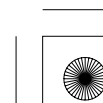
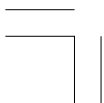



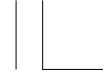

(No.) Kuvaus	Toiminto
(11) SELECT painike	<b>Paitsi E, EK tyyppi:</b> Käytetään valittaessa näyttöön moottorin-tai ilmanlämpömittari tai säädettäessä kelloa. <b>E, EK tyyppi:</b> Käytetään valittaessa näyttöön moottorin-tai ilmanlämpömittari tai säädettäessä kelloa tai vaihdettaessa matka-tai nopeusnäyttöön nopeus-/matka-/osamatkamittari.
(12) Vasen monitoimintonäyttö	Näyttö sisältää seuraavat toiminnot; Näyttö näyttää alunäytön (sivu 18 ).
Nopeusmittari	Näyttää ajonopeuden (sivu 23 ).
Jäähdytysnesteen lämpömittari	Näyttää jäähdytysnesteen lämpötilan (sivu 21 ).
Ilman lämpömittari	Näyttää ilman lämpötilan (sivu 22 ).

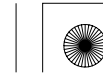



<b>(No.) Kuvaus</b>	<b>Toiminto</b>
(13) Vasemman vilkun merkkivalo (vihreä)	Vilkkuu vasenta suuntamerkkiä käytettäessä.
(14) Alhaisen öljynpaineen merkkivalo (punainen)	<p>Palaa öljynpaineen ollessa liian alhainen. Syttyy, kun virta-avain käännetään ON-asentoon ja sammuu moottorin käynnistyessä. Moottorin ollessa lämmin ja tyhjäkäynnin ollessa pieni, on mahdollista, että valo vilkkuu.</p> <p><b>HUOMAA</b></p> <p>Jos moottoripyörällä ajetaan öljypaineen ollessa liian alhainen, seurauksena voi olla vakava moottorivaurio.</p>

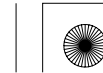



<b>(No.) Kuvaus</b>	<b>Toiminto</b>
(15) Jäähdytysnesteen merkkivalo (punainen)	Syttyy kun jäähdytysnesteen lämpötila nousee liian korkeaksi. Mikäli valo syttyy ajossa, sammuta moottori ja tarkista jäähdytysnesteen määrä. Lue sivut 36 – 37 äläkä aja ennen kuin vika on korjattu.  <b>HUOMAA</b> Liian korkean moottorin lämpötilan seurauksena voi olla vakava moottorivaurio.
(16) Vapaavaihteen merkkivalo (vihreä)	Palaavaihteen ollessa vapaalla.

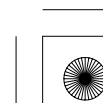
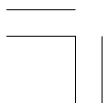



### Alkunäyttö

Kun virtalukko käännetään ON-asentoon, näyttöön ilmestyy tilapäisesti kaikki digitaalisen näytön osat. Näin pystyt varmistumaan nestekidenäytön toimintakunnosta.  
(Paitsi digitaalikello)

Yksiköt "mph" (1) ja "mile" (2) ovat ainoastaan E tyyppissä.  
Valittavana on jompikumpi "km/h", "km" tai "mph", "mile" näyttöön.

Digitaalikello (3) ja osamatkamittari (4) nollaantuvat mikäli akku on ollut irtikytettynä.



(1) SELECT 

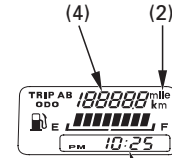

RESET 

- (1) "mph"
- (2) "mile"
- (3) Digitaalikello
- (4) Osamatkamittari





### Monitoimintonäytöt

Oikea monitoimintonäyttö (1) sisältää seuraavat toiminnot:

- Matkamittari/Osamatkamittari
- Polttoainemittari
- Digitaalikello

Vasen monitoimintonäyttö (5) sisältää seuraavat toiminnot:

- Jäähdytysnesteen-/Ilman lämpömittari
- Nopeusmittari

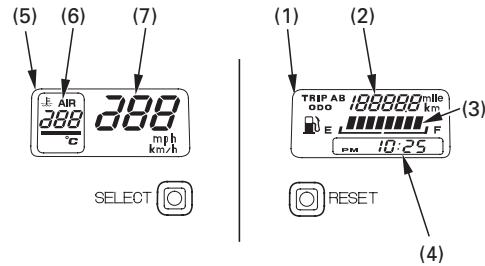

- (1) Oikea monitoimintonäyttö
- (2) Matkamittari/Osamatkamittari
- (3) Polttoainemittari
- (4) Digitaalikello
- (5) Vasen monitoimintonäyttö
- (6) Jäähdytysnesteen-/Ilman lämpömittari
- (7) Nopeusmittari



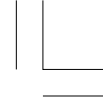

### Polttoainemittari

Polttoainemittarin nestekidenäyttö (1) osoittaa jäljellä olevan polttoaineen määrän. Kun näyttö osoittaa merkkiä F (2) on polttoainetta jäljellä, sisältäen varatankin: 22,0 l

Kun näytön merkki E (3) alkaa vilkkua, on polttoaine loppumassa. Täytä tankki mahdollisimman pian.

Pyörän ollessa pystysuorassa on polttoainetta jäljellä noin: 3,6 l

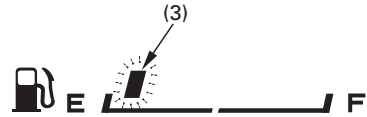

- (1) Polttoainemittarin näyttö
- (2) Merkki F
- (3) Merkki E

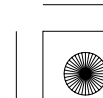



### Jäähdytysnesteen lämpömittari

Jäähdytysnesteen lämpömittari (1) osoittaa jäähdytysnesteen lämpötilan digitaalisesti. Jos näytössä on ilmanlämpömittari, paina SELECT painiketta (2).

### Lämpötilan näyttö

Alle 35°C	“ – – ” osoittaa.
Välillä 35°C ja 132°C	Jäähdytysnesteen todellinen lämpötila.
Yli 132°C	Näyttö asettuu lukemaan “132°C”.



(1) Jäähdytysnesteen lämpömittari  
(2) SELECT painike

### Ylikuumentumisen osoitin

Kun jäähdytysnesteen lämpötila saavuttaa lukeman 122°C, näyttö alkaa vilkkua ja näyttöön ilmestyy “punainen viiva” (3) ja jäähdytysnesteen merkkivalo (4) syttyy. Sammuta moottori ja tarkista jäähdytysnesteen taso paisuntaneste säiliöstä sivut 36 – 37 äläkä aja ennen kuin vika on korjattu.

Jos jäähdytysnesteen lämpötila saavuttaa lukeman 122°C, näyttö siirtyy automaattisesti näyttämään jäähdytysnesteen lämpötilaa, vaikka näyttöön olisi valittu ilmanlämpötilan mittari.

### HUOMAA

Liian korkean moottorin lämpötilan seurauksena voi olla vakava moottorivaurio.



(3) Punainen viiva  
(4) Jäähdytysnesteen merkkivalo

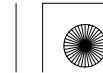



### Ilmanlämpömittari

Ilmanlämpömittari (1) osoittaa ilman lämpötilan digitaalisesti.

Jos näytössä on jäähdytysnesteen lämpömittari, paina SELECT painiketta (2).

Lämpömittarin anturi on sijoitettu yläkanteeseen. Tästä johtuen lämmön lukeminen saattaa olla virheellinen alle 30 km/h nopeudessa, johtuen lämmön heijastumisesta tien päällystyksestä, moottorin lämmöstä tai pakoputkistosta.

### Lämpötilan näyttö

Alle -10°C	“— —” osoittaa.
Välillä -10°C ja 50°C	Osoittaa ilman lämpötilan.
Yli 50°C	Näyttö asettuu lukemaan “50°C”.

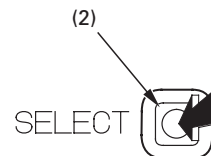
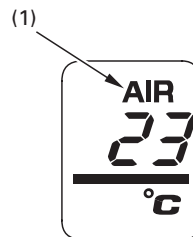

- (1) Ilman lämpömittari
- (2) SELECT painike

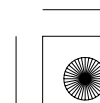
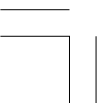





## Nopeusmittari/Matkamittari/ Osamatkamittari

### Nopeusmittari

Osoittaa ajettavan nopeuden.

### Matkamittari/Osamattamittari

Matkamittari ( 2 ) osoittaa kokonaiskilometrimäärän.

Osamatkamittari osoittaa ajettun matkan pituuden.

Osamatkamittarissa on kaksi näyttöä, "TRIP A" (3) ja "TRIP B" (4). Paina RESET painiketta (5) valitaksesi toiminnon joko matkamittarin, "TRIP A" tai "TRIP B".

Nollataksesi osamatkamittarin, paina ja pidä RESET painiketta (5) pohjassa kun näyttöön on valittu "TRIP A" tai "TRIP B" toiminto.

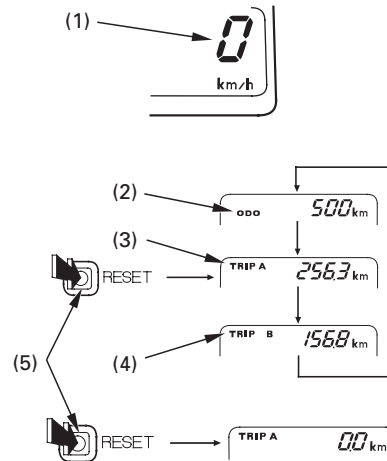

- (1) Nopeusmittari
- (2) Matkamittari
- (3) Osamatkamittari A
- (4) Osamatkamittari B
- (5) RESET painike

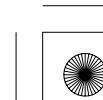
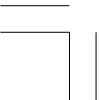



**Nopeus- ja matkanäytön vaihto  
(vain E, EK tyyppi)**

Nopeusmittarinäytössä on molemmat "km/h"  
ja "mph".

Matka-/osamatkamittarinäytössä on  
molemmat "km" and "mile".

Pidä SELECT painiketta (1) painettuna yli 2  
sekunnin ajan valitaksesi "km/h"/"km" tai  
"mph"/"mile".

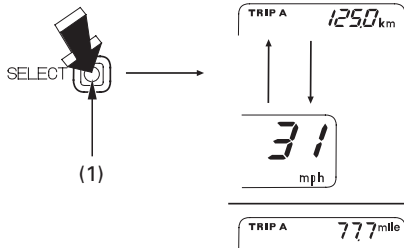

(1) SELECT painike

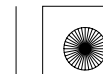



### Digitaalinen kello

Osoittaa tunnit ja minuutit. Kellon ajan säätö:

1. Käännä virtalukko asentoon ON.
2. Pidä SELECT painiketta (2) ja RESET painiketta (3) pohjaan painettuna n. 2 sekunnin ajan. Kello asettuu säätötilaan ja näyttö alkaa vilkkua.

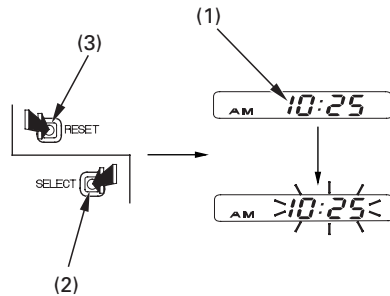

- (1) Digitaalikello  
(2) SELECT painike  
(3) RESET painike

3. Säädä tunnit, paina RESET painiketta valitaksesi joko AM tai PM näytön.

- Lyhyt painallus säätää kelloa minuutin kerrallaan kelloa eteenpäin.
- Pidempi painallus säätää kelloa kymmenen minuuttia kerrallaan eteenpäin.

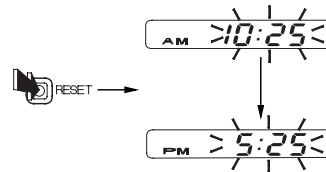

4. Säädön lopetus, paina RESET painiketta yli 5 sekunnin ajan tai käännä virtalukko OFF-asentoon.





## PÄÄTOIMINNOT (Tietoa jota tarvitset käyttääksesi tätä moottoripyörää)

### JOUSITUS

#### Etujousitus

##### Jousen esijännitys:

Säädä tarvittaessa jousen esijännitystä kääntämällä säädintä (1) No.2 ruuvimeisselillä joka sijaitsee työkalusarjassa. Varmista että säätimien asetukset ovat samat molemmin puolin.

##### Vähentäminen (SOFT) :

Käännä säädintä vastapäivään kohti SOFT asetusta ajaessasi kevyellä kuormalla ja hyvissä tieolosuhteissa.

##### Lisääminen (HARD) :

Käännä säädintä myötäpäivään kohti HARD asetusta ajaessasi raskaammalla kuormalla ja huonommissa tieolosuhteissa.

##### Vakioasetus:

Alkuperäissäädön asettaminen, käännä säädintä, kunnes toinen ura ylhäältä on tasan teleskoopin yläreunan kanssa.

##### Alkuperäisasento

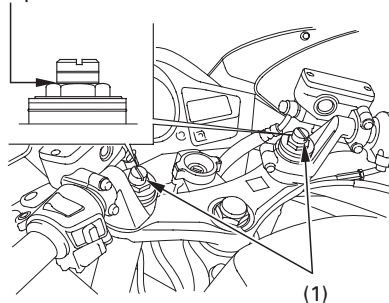

(1) Esijännityksen säätö

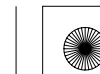

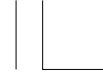

### **Takajousitus**

#### **Paluuvaimennus:**

Vähentäminen (SOFT) :

Käännä säädintä vastapäivään kohti SOFT asetusta ajaessasi kevyellä kuormalla ja hyvissä tieolosuhteissa.

Lisääminen (HARD) :

Käännä säädintä myötäpäivään kohti HARD asetusta ajaessasi raskaammalla kuormalla ja huonommissa tieolosuhteissa.

Säätääksesi säätimen alkuperäisasentoon, toimi seuraavasti:

1. Käännä säädintä (1) myötäpäivään kunnes se ei enää käänny (kevyesti). Tässä asennossa säätö on kovimmillaan.
2. Alkuperäissäätö saadaan kun säädintä käännetään vastapäivään n. 1 1/4 kierrosta niin että pistemerkki (2) kohtaa viitepistemerkin (3).

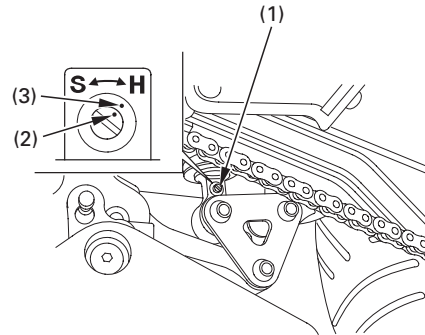

- (1) Vaimennuksen säädin  
(2) Pistemerkki  
(3) Vastapistemerkki

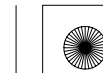



### Jousen esijännitys:

#### **(VFR)**

Jousen esijännityksen säätimessä (1) on 7 portainen säätö eri kuormille ja ajo-olosuhteisiin.

Käytä säätötyökalua (2) ja jatkovartta (3) jousen esijännityksen säätöön.

Asento 1 on kevyelle kuormalle ja hyvälle, tasaisille teille. Asento 2 on tehtaan alkuperäissäätö. Asennot 3 - 7 lisäävät jousen esijännitystä, mikä tekee jousituksesta kovemman ja näin ollen se soveltuu raskaammalle kuormalle.

Takaiskunvaimennin sisältää korkeapaineista typpikaasua. Säädä iskunvaimennin ainoastaan edellä olevien ohjeiden mukaan. Vaimenninta ei saa yrittää purkaa eikä huoltaa, sillä vaimentimessa oleva typpikaasu saattaa räjähtää. Takaiskunvaimentimen huolto ja tai hävittäminen on hoidettava ainoastaan valtuutetun Honda huoltokorjaamon toimesta.

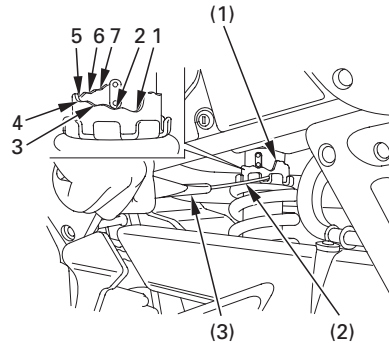

- (1) Jousen esijännityksen säätö
- (2) Säätötyökalu
- (3) Jatkovarsi

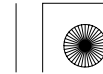



### (VFR-ABS)

Jousen esijännityksen säätimessä (1) on 35 portainen (napsua) säätö eri kuormille ja ajo-olosuhteisiin.

Säätääksesi jousen esijännitystä, käänne säätönappulasta (1).

Vähentäminen (LOW) :

Käänne säädintä vastapäivään kohti LOW asetusta ajaessasi kevyellä kuormalla ja hyvissä tieolosuhteissa.

Lisääminen (HIGH) :

Käänne säädintä myötäpäivään kohti HIGH asetusta ajaessasi raskaammalla kuormalla ja huonommissa tieolosuhteissa.

Alkuperäissäädön asetus:

1. Käänne säädintä (1) vastapäivään kunnes se ei enää käänny (kevyesti).  
Tässä asennossa säätö on kevyimmillään LOW.
2. Käänne säädintä myötäpäivään 7 napsua.  
Tässä kohdassa säätimen reuna (2) kohtaa merkiviivan (3).

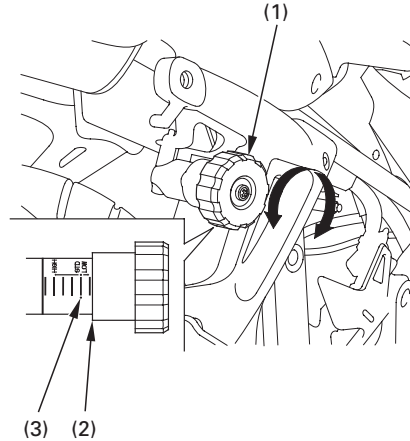

- (1) Säätönappula  
(2) Säätönappulan reuna  
(3) Merkiviiva

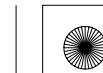



Takaiskunvaimennin sisältää korkeapaineista typpikaasua. Säädä iskunvaimennin ainoastaan edellä olevien ohjeiden mukaan. Vaimenninta ei saa yrittää purkaa eikä huoltaa, sillä vaimentimessa oleva typpikaasu saattaa räjähtää. Takaiskunvaimentimen huolto ja tai hävittäminen on hoidettava ainoastaan valtuutetun Honda huoltokorjaamon toimesta.

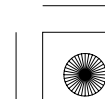
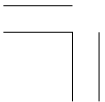





## JARRUT

Sekä etu, että takajarrut ovat hydrauliset levyjarrut.

Sitä mukaan kun jarrupalat kuluvat, laskee myös jarrunesteen taso samaan tahtiin.

Jarruja ei tarvitse säätää, mutta jarrunestetaso ja jarrupalojen kunto pitää tarkistaa säännöllisesti. Tarkista jarrujärjestelmä usein mahdollisten nestevuotojen havaitsemiseksi ajoissa. Mikäli etujarruvivun tai takajarrupolkimen liike tuntuu pehmeältä eikä jarrupalat ole loppuun kuluneet (sivu 122) on jarrujärjestelmässä luultavasti ilmaa, mikä täytyy poistaa. Ota silloin yhteys valtuutettuun Honda huoltokorjaamoon.

### Etujarrun nestetaso:

Moottoripyörän ollessa pystysuorassa, on jarrunesteen pinnan oltava LOWER merkin (1) yläpuolella. Jos nestepinta on LOWER merkissä (1) tai sen alapuolella, on jarrupalat tarkastettava (sivu 122).

Kuluneet palat on vaihdettava. Jos palat eivät ole kuluneet, tarkasta jarru järjestelmä, jotta havaitset mahdolliset vuodot.

Käytä ainoastaan Honda DOT 4 luokituksen laatuvaatimukset täyttävää jarrunestettä tai vastaavaa.

### Etu

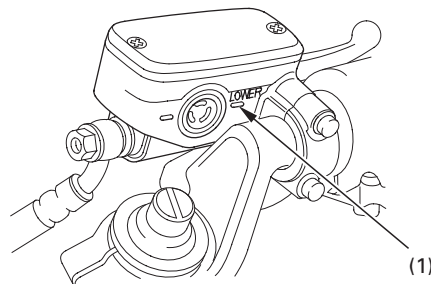

(1) LOWER merkki

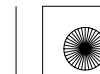



**Etujarruvipu:**

Jarruvivun (1) ja kahvan välistä etäisyyttä voidaan säätää säätimestä (2) kun vipua työnnetään eteenpäin.

Säädön jälkeen kohdistajarruvivussa oleva nuolimerkki (3) säätimen vastamerkkiin (4).

Käytä jarrua muutama kerta ja tarkista että pyörä pyörii vapaasti kun vapautat jarrun.

**Muita tarkistuksia:**

Varmista ettei ole nestevuotoja. Tarkista ettei letkuissa tai liittimissä ole kulumia tai murtumia.

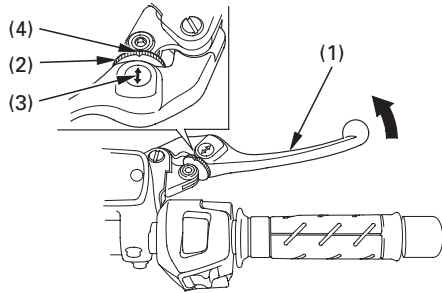

(1) Jarruvipu  
(2) Säädin

(3) Nuoli  
(4) Vastamerkki

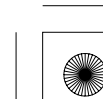
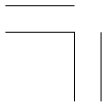



#### Takajarrun nestetaso:

Nestesäiliö sijaitsee satulan alla.

Irrota satula (sivu 58).

Moottoripyörän ollessa pystysuorassa, on jarrunesteen pinnan oltava UPPER merkin (1) ja LOWER merkin (2) välissä. Jos nestepinta on LOWER merkissä (2) tai sen alapuolella, on jarrupalat tarkastettava (sivu 123).

Kuluneet palat on vaihdettava. Jos palat eivät ole kuluneet, tarkasta jarru järjestelmä, jotta havaitset mahdolliset vuodot.

Käytä ainoastaan Honda DOT 4 luokituksen laatuvaatimukset täyttävää jarrunestettä tai vastaavaa.

#### Muita tarkistuksia:

Varmista ettei ole nestevuotoja. Tarkista ettei letkuissa tai liittimissä ole kulumia tai murtumia.

#### **Taka**

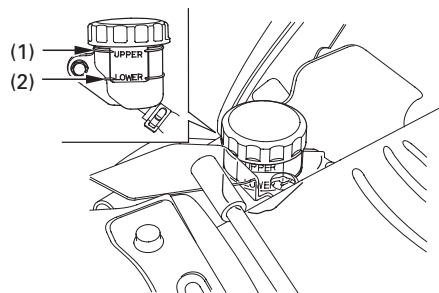

- (1) UPPER merkki
- (2) LOWER merkki

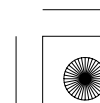
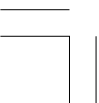



### **KYTKIN**

Tässä moottoripyörässä on hydraulikäyttöinen kytkin, jota ei tarvitse säätää. Järjestelmä on kuitenkin tarkastettava säännöllisesti, liian alhainen nestepinnan taso ja mahdolliset vuodot aiheuttavat kytkimen toimintahäiriöitä. Jos kytkinvivun vapaaliike lisääntyy ja moottoripyörä sammuu tai ryömii kytkettäessä vaihdetta päälle, tai jos kytkin luistaa aiheuttaen viiveen kiihdytyksessä, on järjestelmässä todennäköisesti ilmaa joka täytyy poistaa. Ota tällöin yhteys valtuutettuun Honda huoltokorjaamoon.

#### Nestetaso:

Moottoripyörän ollessa pystysuorassa, on nestepinnan oltava LOWER merkin (1) yläpuolella. Jos nestepinta on lower merkissä tai sen alapuolella, on järjestelmässä vuoto. Ota tällöin yhteys valtuutettuun Honda huoltokorjaamoon.

#### Muita tarkistuksia:

Varmista ettei ole nestevuotoja. Tarkista ettei letkuissa tai liittimissä ole kulumia tai murtumia.

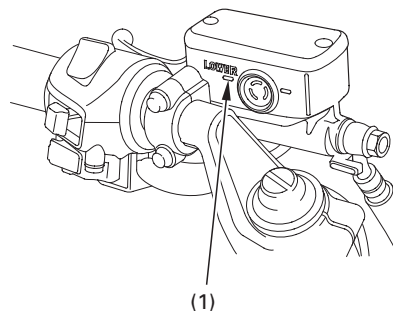

(1) LOWER merkki

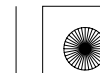



Kytkinvipu:

Kytkinvivun (1) ja kahvan välistä etäisyyttä voidaan säätää säätimestä (2) kun vipua työnnetään eteenpäin. Säädön jälkeen kohdista kytkinvivussa oleva nuolimerkki (3) säätimen vastamerkkiin (4).

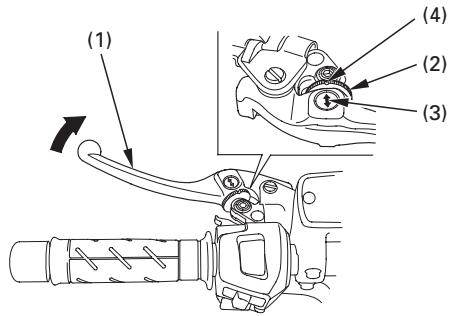

(1) Kytkinvipu  
(2) Säädin

(3) Nuoli  
(4) Vastamerkki

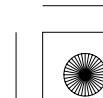
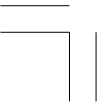



## JÄÄHDYTYSNESTE

### Jäähdytysneste suositus

Moottoripyörän omistajan täytyy huolehtia jäähdytysnesteestä estääkseen jäätymisen, ylikuumenemisen tai korroosion. Käytä aina jäähdytysnesteseokseen korkealaatuista, korroosionestoainetta sisältävää ja erityisesti alumiini moottoreissa käytettäväksi suositeltua jäähdytysnestettä. (KATSO NESTEPURKIN ETIKETTI).

Käytä jäähdytysnesteseokseen ainoastaan vähämineraalista juomavettä tai tislattua vettä. Vesi joka sisältää paljon mineraaleja, saattaa vaurioittaa alumiinimoottoria.

Silikaattipohjaisen jäähdytysnesteiden käyttö voi aiheuttaa vesipumpun tiivisteiden kulumisen tai tukoksia tai jäähdyttäjän vajaatoimintaa.

Vesijohtovesi saattaa vaurioittaa moottoria.

Tehdas on varustanut moottoripyörän jäähdytysnesteseoksella, jossa on 50/50 tislattua vettä ja jäähdytysnestettä. Tätä seossuhdetta suositellaan käytettäväksi useimmissa lämpötiloissa ja se antaa hyvän korroosiosuojan. Suurempi osuus pakkasnestettä alentaa jäähdytysjärjestelmän tehoa ja sitä suositellaan lisäsuojaksi jäätymistä vastaan. Pienempi osuus (alle 40 %) pakkasnestettä ei anna riittävää suojaa korroosiota vastaan. Tarkasta jäähdytysjärjestelmä usein jäätävän kylmällä säällä ja lisää tarvittaessa pakkasnesteen osuutta (pakkasnesteen enimmäismäärä on 60 %).

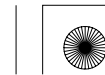



### Tarkastus

Paisuntasäiliö sijaitsee vasemman sivukatteen takana.

Tarkista jäähdytysnesteen taso paisuntanestesäiliöstä (1) moottorin ollessa käyntilämpöinen ja moottoripyörän ollessa pystyssä. Jos nestetaso on alle LOWER merkin (3), irrota vasen etukate (sivu 64) ja korkki (4).

Lisää jäähdytysnesteseosta UPPER merkkiin (2) asti. Lisää nestettä aina paisuntanestesäiliöön.

Älä yritä lisätä nestettä irrottamalla jäähdyttäjän korkkia.

Jos paisuntanestesäiliö on tyhjä, tai nesteen hävikki suurta, tarkista vuodot ja ota yhteys Honda huoltokorjaamoon.

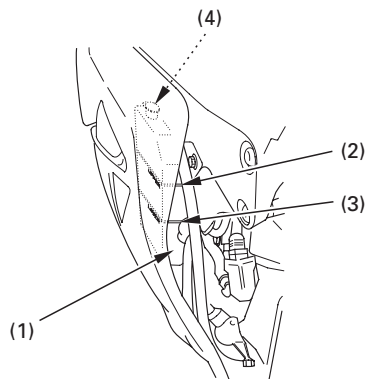

- (1) Nestesäiliö
- (2) UPPER merkki
- (3) LOWER merkki
- (4) Nestesäiliön korkki





## POLTTOAINE

### Polttoainetankki

Polttoainetankin tilavuus, sisältäen varatankin on:

22,0 l

Aukaise polttoainetankin korkki (1) asettamalla virta-avain (2) lukkoon ja käännä avainta myötäpäivään. Irrota säiliön korkki.

Älä ylitäytä säiliötä. Polttoainetta ei saa olla täyttöaukon "kaulassa" (3).

Täytön jälkeen, sulje korkki painamalla sitä kunnes se "napsahtaa" kiinni ja lukkoon. Irrota avain ja sulje lukon suojakansi.

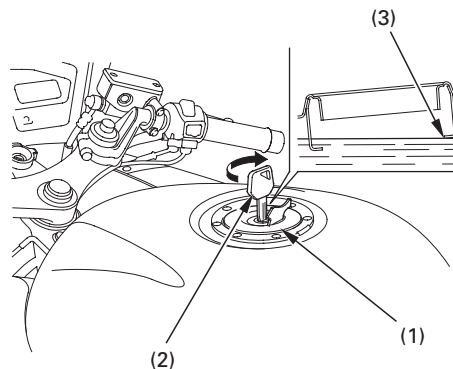

(1) Polttoainetankin korkki

(2) Virta-avain

(3) Kaula

## VAROITUS

Polttoaine on erityisen herkästi syttyvää. Palovamma tai henkilövahinko voi olla seurauksena polttoainetta käsiteltäessä.

- Sammuta moottori ja pidä kuumat, kipinät ja tuli etäällä.
- Tankkaa vain ulkotiloissa.
- Pyyhi roiskeet välittömästi.







Käytä aina lyijytöntä polttoainetta jonka oktaaniluku on vähintään 91.  
Lyijyllinen polttoaine vaurioittaa katalysaattoria.

**HUOMAA**

Jos tasaisella nopeudella ajettaessa moottorista kuuluu "nakutusta", vaihda polttoaineen laatua. Jos "nakutus" edelleen jatkuu, ota yhteys valtuutettuun Honda huoltokorjaamoon. Käyntihäiriöt ja vauriot eivät kuulu Honda takuun piiriin mikäli vääränlaista polttoainetta on käytetty.

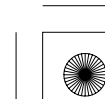



### **Alkoholisekoitteiset polttoaineet**

Mikäli joskus joudut käyttämään alkoholisekoitteista polttoainetta, varmista että oktaaniarvo on vähintään yhtä korkea tai korkeampi kuin Hondan suositus. Tyyppejä on kaksi; etanolipitoinen ja metanolipitoinen. Älä käytä polttoainetta jos etanolipitoisuus on yli 10 %. Metanolipitoista polttoainetta emme suosittele käytettäväksi ollenkaan. Älä koskaan käytä yli 5 % metanolipitoista polttoainetta, vaikka se olisi lisäaineistettua.

Polttoainejärjestelmän ja moottorin käyntiin ja tehoon liittyvät viat ja vauriot eivät kuulu Honda takuun piiriin mikäli alkoholipitoista polttoainetta on käytetty. Honda ei voi varmistua alkoholipitoisten polttoaineiden käytöstä ennen kuin näytteet sopivuudesta on todistettu.

Ennen kuin hankit polttoainetta tuntemattomalta asemalta, selvitä sisältääkö aine alkoholia. Mikäli sisältää, varmista prosenttiluvusta. Mikäli polttoaine ei ole suositeltua, vaihda laatuun joka ei sisällä alkoholia.

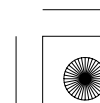
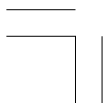



## MOOTTORIÖLJY

### Moottoriöljyn tason tarkastus

Tarkista moottoriöljyn määrä päivittäin ennen ajamaan lähtöä.

Öljytason pitää olla ylärajan (1) ja alarajan (2) välissä katsottuna tarkistusikkunasta (3).

1. Käynnistä moottori ja anna sen käydä 3–5 minuuttia. Varmista että öljypaineen merkkivalo sammuu. Mikäli valo ei sammu, sammuta moottori välittömästi.
2. Sammuta moottori ja aseta moottoripyörä keskiseisontatuelle tasaiselle alustalle.
3. Noin 2–3 minuutin päästä, tarkasta että öljyn taso on ylärajan (1) ja alarajan (2) välissä tarkistusikkunasta (3).
4. Tarvittaessa, irrota öljyn täyttötulppa (4) ja täytä suositeltua öljyä (sivu 95) ylärajaan asti. Älä täytä liikaa.
5. Kiinnitä täyttötulppa. Tarkista ettei ole öljyvuotoa.

### HUOMAA

Moottorin käyttö liian pienellä öljypaineella aiheuttaa vakavan moottorivaurion.

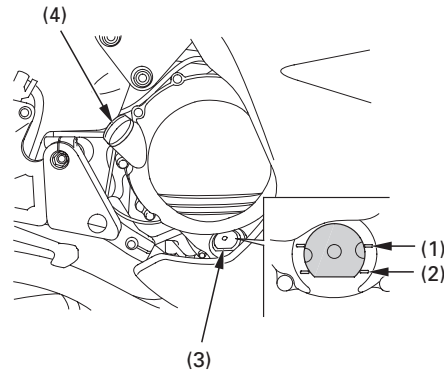

- (1) Yläraja
- (2) Alaraja
- (3) Tarkistusikkuna
- (4) Öljyn täyttötulppa

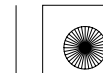



### TUBELESS RENKAAT

Turvallisen moottoripyöräilyn kannalta on renkaiden oltava oikean tyyppiset ja kokoiset sekä hyväkuntoiset ja ilmanpaineet säädetty kuorman mukaan. Tulevat sivut antavat tietoa, kuinka ja koska ilmanpaineet tarkistetaan, kuinka tarkistat renkaiden kunnon ja mitä tehdä renkaiden korjauksen ja vaihdon ollessa ajankohtainen.

## VAROITUS

Huonokuntoisten renkaiden käyttö tai väärä ilmanpaine voi johtaa onnettomuuteen ja henkilön loukkaantumiseen tai kuolemaan.

Noudata tässä kirjassa annettuja renkaita koskevia ohjeita.

### Ilmanpaine

Oikea renkaiden ilmanpaine antaa parhaan käsiteltävyyden, renkaiden käyttöiän ja ajomukavuuden. Vähäinen ilmanpaine renkaissa aiheuttaa epätasaista kulumista, heikentää käsiteltävyyttä ja johtaa renkaiden ylikuumentumiseen.

Liiallinen ilmanpaine tekee moottoripyörästäsi kovemman ja herkemman tien epätasaisuuksille, ja aiheuttaa epätasaista kulumista.

Suosittelemme että tarkistat renkaat ulkoisesti ennen jokaista ajoa ja tarkistat renkaiden ilmanpaineet vähintään kerran kuukaudessa tai aina kun uskot paineiden olevan alhaiset.

Jos sisärenkaattomiin renkasiin tulee reikä, ilma renkaasta poistuu hyvin hitaasti. Tarkasta renkaat sen vuoksi erittäin huolellisesti mahdollisten reikien, naarmujen tai terävien esineiden havaitsemiseksi.

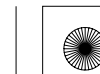



Ilmanpaine renkaissa mitataan renkaiden ollessa "kylmät" kun moottoripyörä on ollut parkissa vähintään kolme tuntia. Jos mittaat rengaspaineet renkaiden ollessa "kuumat" (muutaman kilometrin ajo riittää), on lukema korkeampi kuin mitatessa "kylmiä" renkaita. Tämä on normaalia, joten älä laske ilmaa renkaista pois saadaksesi "kylmien" renkaiden lukemia. Mikäli teet näin, on renkaiden ilmanpaine liian alhainen.

Oikea "kylmien" renkaiden ilmanpaine on:

Etu	250 kPa (2,50 kgf/cm <sup>2</sup> )
Taka	290 kPa (2,90 kgf/cm <sup>2</sup> )

### Tarkastus

Aina kun tarkastat renkaiden ilmanpaineita, tarkasta myös renkaiden kulutuspinta ja kunto ja ettei renkaissa ole vieraita esineitä:

Tarkasta:

- Patti tai pullistuma renkaassa. Vaihda rengas mikäli renkaasta löytyy patti tai pullistuma.
- Naarmuja tai halkeamia. Vaihda rengas mikäli kudos tai jänne on renkaasta näkyvissä.
- Loppuun kuluneisuus.

Myös, mikäli ajat terävän kuopan ylitse, aja tien sivuun ja tarkasta ettei rengas vaurioitunut.

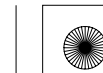



### Kulutuspinta

Vaihdata rengas ennen kuin kulutus­pinta saavuttaa alarajan, jotka ovat:

Minimi urasyvyys	
Etu:	1,5 mm
Taka:	2,0 mm

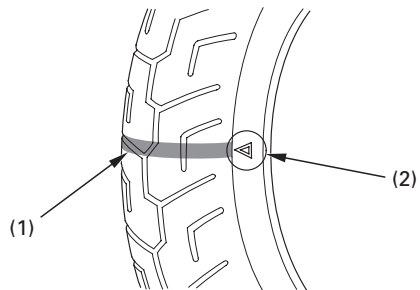

- (1) Kuluman ilmaisin
- (2) Ilmaisimen kohdistusmerkki

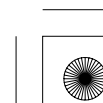
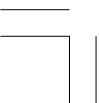



### **Renkaan korjaus**

Mikäli rengas on puhjennut tai vaurioitunut, vaihda rengas, älä korjaa sitä. Kuten aiemmin mainittu, väliaikaisesti tai pysyvästi korjatulla renkaalla pitää ajaa hiljempää kuin uudella renkaalla.

Korjatulla renkaalla, kuten paikkaus, ei voi ajaa normaalinopeutta eikä saavuteta normaalia ajoturvallisuutta. Korjatulla renkaalla, aja hitaasti ja varovasti korjaamolle renkaan vaihtoon. Mikäli mahdollista, aja ilman matkustajaa ja kuormaa kunnes rengas on vaihdettu.

Vaikka rengas olisi korjattu ammattitaidolla, se ei vastaa uutta rengasta. Korjatulla renkaalla, älä ylitä 80 km/h nopeutta ensimmäisen 24 tunnin aikana renkaan korjauksesta, ja 130 km/h nopeutta sen jälkeen. Jatkossa et pysty saavuttamaan samaa turvallisuutta suurella kuormalla ajettaessa kuin uudella renkaalla. Tästä syystä suosittelemme, vaihda uusi rengas. Muista myös renkaan tasapainotus.

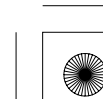
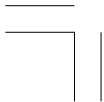



### Renkaan vaihto

Oikeat renkaat moottoripyörässäsi antavat parhaan suorituskyvyn, ajomukavuuden, käsiteltävyyden, kestoajan ja jarrujen toiminnan.

## VAROITUS

Sopimattoman renkaan asentaminen voi vaikeuttaa pyörän käsiteltävyyttä ja tasapainosuutta. Tämä voi johtaa onnettomuuteen ja henkilön loukkaantumiseen tai kuolemaan.

Käytä aina kirjassa mainittuja oikean kokoisia ja tyyppisiä renkaita.

Suosittelut renkaat moottoripyörääsi ovat:

Etu: 120/70 ZR17M/C (58W)

DUNLOP

D204FK

BRIDGESTONE

BT020F BB

METZELER

MEZ4A FRONT

Taka: 180/55 ZR17M/C (73W)

DUNLOP

D204K

BRIDGESTONE

BT020R BB

METZELER

MEZ4A

Käytä ainoastaan alkuperäisiä vastaavia renkaita ja varmista että pyörät ovat tasapainossa renkaan vaihdon jälkeen.

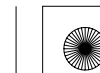





**Tärkeä turvamuistutus**

- Älä asenna sisärenkaita sisärenkaattomille renkailla. Ylilämpö saattaa aiheuttaa sisärenkaan puhkeamisen.
- Käytä tässä moottoripyörässä ainoastaan sisärenkaattomia renkaita. Älä asenna sisärenkaallisia renkaita vanteille, jotka on tarkoitettu ainoastaan sisärenkaattomille renkailla.

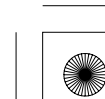
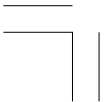



## HALLINTALAITTEIDEN TOIMINTA

### VIRTUALUKKO

Virtalukko (1) sijaitsee merkkivalopaneelin alla.

Ajo- ja takavalot syttyvät aina kun virtalukko käännetään ON asentoon. Mikäli moottori sammutetaan virtalukon ollessa ON asennossa, valot jäävät silti palamaan aiheuttaen akun purkautumisen.

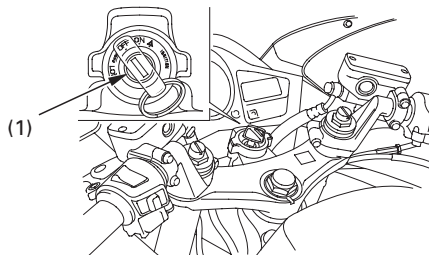

(1) Virtalukko

Avaimen asento	Toiminta	Avaimen irrotus
LOCK (ohjaus lukittu)	Ohjaus lukittu. Moottoria ja valoja ei voi käyttää.	Avaimen voi irrottaa
OFF	Moottoria ja valoja voi käyttää.	Avaimen voi irrottaa
ON	Kun hätävilkun kytkin on asennossa ON, kaikki vilkut vilkkuvat.	Avainta ei voi irrottaa
 (hätä)	Moottoria ja valoja ei voi käyttää.	Avainta ei voi irrottaa





### AVAIMET

Tässä moottoripyörässä on kaksi avainta ja avaimen numerolevy.

Tarvitset numerolevyä aina kun teetät uudet avaimen. Säilytä numerolevy turvallisessa paikassa.

Kopioidaksesi uusia avaimia, vie kaikki avaimet, numerolevy ja moottoripyörä valtuutetulle Honda huoltokorjaamolle.

Järjestelmään (HISS) voidaan kopioida neljä avainta kerrallaan.

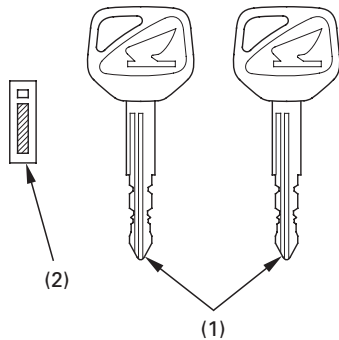

- (1) Avaimet
- (2) Avaimen numerolevy

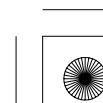
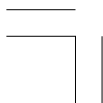



Jos kaikki avaimet on kadonneet, on silloin ostettava uusi sytytysjärjestelmän keskusyksikkö. Välttääksesi tämän, suosittelemme säilytettävän ainakin yhtä avainta turvallisessa paikassa numerolevyn kanssa.

Avain sisältää elektronisen piirin joka aktivoi HISS järjestelmän. Mikäli piiri vahingoittuu, pyörää ei voida käynnistää. Tästä syystä säilytä avaimia huolellisesti.

- Älä pudota avaimia tai laita raskaita esineitä niiden päälle.
- Älä kierrä, väännä tai mitenkään muuta avaimen muotoa.
- Pidä avaimet pois magneettisista esineistä.

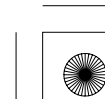



### **KÄYNNISTYKSEN ESTO (HISS)**

HISS on lyhenne sanoista Honda Ignition Security System.

Käynnistyksenesto järjestelmä (HISS) suojaa moottoripyörääsi varkauksilta. Käynnistyäkseen on virtalukossa käytettävä virta-avainta joka on oikein koodattu. Jos käytettävässä avaimessa on väärä koodi tai avaimen sijasta on käytetty jotain muuta esinettä, ei moottori käynnisty.

Kun virta on käännetty päälle, ja hätäkatkaisin asennossa "  " (RUN), käynnistykseneston (HISS) merkkivalo palaa muutaman sekunnin ajan ja sammuu. Jos merkkivalo jää palamaan on se merkki siitä, että järjestelmä ei tunnista avaimen koodia. Käännä virta pois päältä OFF, irrota avain lukosta, työnnä avain uudestaan lukkoon ja käännä virta päälle ON.

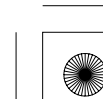



Kun virtalukko käännetään OFF asentoon, käynnistykseneston (HISS) merkkivalo vilkkuu 2 sekunnin välein 24 tunnin ajan. Tämän jälkeen merkkivalo sammuu automaattisesti.

Käynnistykseneston (HISS) merkkivalon vilkkuminen, kun virtalukko on OFF asennossa, voidaan peruuttaa.

Vilkkutoiminnon peruutus:

1. Käännä virtalukko ON asentoon.
2. Pidä HISS painiketta (2) pohjaan painettuna.  
Käynnistykseneston (HISS) merkkivalo (1) välähtää, ja toiminto on muutettu.
3. Käännä virta-avain OFF asentoon ja poista avain.

Kun haluat palauttaa käynnistykseneston (HISS) merkkivalon vilkkutoiminnon, kun virtalukko on kytketty OFF asentoon, käännä virtalukko ON asentoon ja sitten takaisin OFF asentoon.

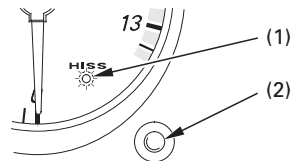

- (1) Käynnistykseneston (HISS) merkkivalo  
(2) HISS painike

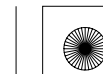



Jos järjestelmä ei toistuvista yrityksistä huolimatta tunnista avaimen koodia, ota yhteyttä valtuutettuun Honda huoltokorjaamoon.

- Järjestelmä saattaa olla tunnistamatta oikeaa koodia, jos muita virta-avaimia on virtalukon lähellä. Varmistaaksesi sen, että järjestelmä tunnistaa oikean koodin. Pidä virta-avaimet erillään toisistaan.
- Älä yritä korjata käynnistyksenesto järjestelmää tai lisätä siihen muita laitteita. Seurauksena on sähkövika, joka estää moottorin käynnistyksen.
- Jos kaikki avaimet on kadonneet, on sytytysjärjestelmän keskusyksikkö vaihdettava.

#### EC Direktiivit

Käynnistyksenesto järjestelmä täyttää sille asetetut vaatimukset ja säädökset (R & TTE).

**CE 0891 !**

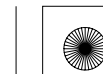

Hyväksymiskoodi yhteneväisyydestä koskien R & TTE direktiivejä, on ilmoitettu tässä kirjassa sekä moottoripyörässä. Mikäli pyörässä oleva hyväksymistarra katoaa, ota yhteys Honda huoltokorjaamoon.





## OIKEAN KÄDENSIJAN TOIMINNOT

### Moottorin hätäkatkaisin

Moottorin hätäkatkaisin (1) sijaitsee kaasukahvan vieressä. Kun katkaisin on  (RUN)-asennossa, moottori käynnistyy. Kun katkaisin on  (OFF) asennossa, moottori ei käynnisty. Katkaisin on tarkoitettu ainoastaan hätätapauksia varten ja sen pitäisi tavallisesti olla  (RUN) asennossa.

Jos moottoripyörä sammutetaan virtalukon ollessa asennossa ON ja moottorin hätäkatkaisin asennossa  (OFF), jää ajovalo ja takavallo palamaan, seurauksena akun purkautuminen.

### Käynnistinkytkin

Käynnistinkytkin (2) on hätävilkkukytkin (3) alla.

Käynnistinkytkintä käytetään moottorin käynnistämiseen. Paina kytkintä käynnistäaksesi moottorin. Katso moottorin käynnistys, sivu 75.

54

Kun käynnistinkytkintä painetaan, käynnistinmoottori pyörittää moottoria; ajovalot sammuvat automaattisesti, mutta takavallo jää palamaan.

Jos moottorin hätäkatkaisin on  (OFF) asennossa, käynnistinmoottoria ei voi käyttää.

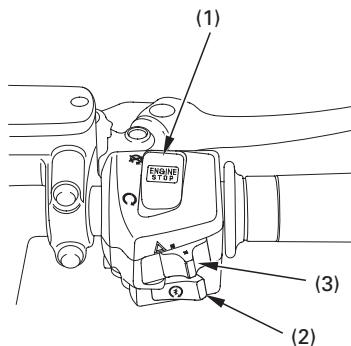

- (1) Moottorin hätäkatkaisin
- (2) Käynnistinkytkin
- (3) Hätävilkkun kytkin







### Hätävilkkukytkin

Kun hätävilkkukytkin (3) on  (ON) asennossa, molemmat sekä oikeat että vasemmat vilkut vilkkuvat.

Kun virtalukko on  asennossa, jatkaa vilkut vilkkumista vaikka moottori tai muut valot ovat sammutettu.

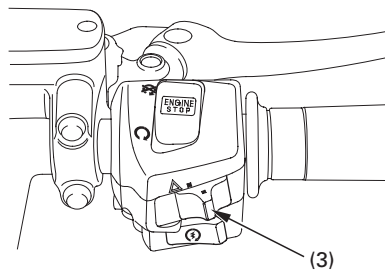



(3) Hätävilkun kytkin





## VASEMMAN KÄDENSIJAN TOIMINNOT



### Ajovalon vaihtokytkin (1)

Paina vaihtokytkintä  (HI) valitaksesi kaukovalot tai  (LO) valitaksesi lähivalot.

### Kaukovilkukytkin (2)

Kaukovalo palaa tätä kytkintä painettaessa.

### Suuntavilkun kytkin (3)

Siirrä kytkintä  (L) kääntyessäsi vasemmalle ja  (R) kääntyessäsi oikealle. Paina kytkintä sisään, kun halutaan että toiminto loppuu.

### Äänimerkin painike (4)

Painetaan kytkintä äänimerkkiä käytettäessä.

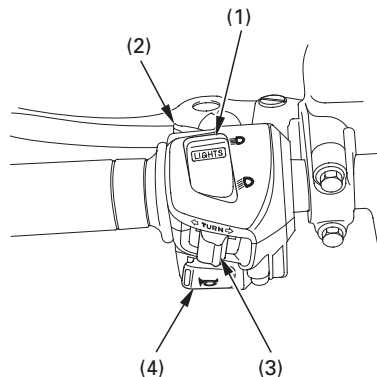

- (1) Ajovalon vaihtokytkin
- (2) Kaukovilkun kytkin
- (3) Suuntavilkun kytkin
- (4) Äänimerkin kytkin

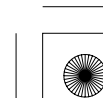



## TOIMINNON KUVAUS (Ei välttämätön käytössä)

### OHJAUSLUKKO

Ohjaus lukitaan kääntämällä ohjaustankoa joko oikealle tai vasemmalle ääriasentoon, painamalla avain (1) alas ja kääntämällä se LOCK asentoon. Poista avain. Lukituksen avaus, käännä avain OFF asentoon.

Älä käännä virta-avainta LOCK asentoon ajaessasi moottoripyörällä, seurauksena on ajoneuvosi hallinnan menetys.

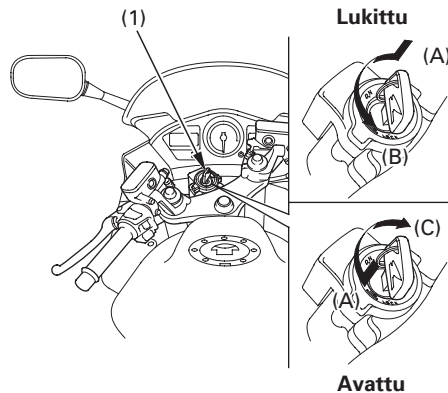

(1) Virta-avain

(A) Paina sisään  
(B) Käännä LOCK  
(C) Käännä OFF

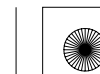



### SATULA

Irrottaaksesi satulan (1), aseta virta-avain satulalukkoon (2) ja käännä avainta myötäpäivään. Työnnä satulaa taaksepäin ja poista satula.

Satulan kiinnityksessä, aseta etutapit (3) etupitimiin (4) ja takatapit (5) takapitimiin (6) rungossa.

Työnnä eteenpäin ja alas satulan takaosasta.

Varmista että satula on kiinnitetty huolella.

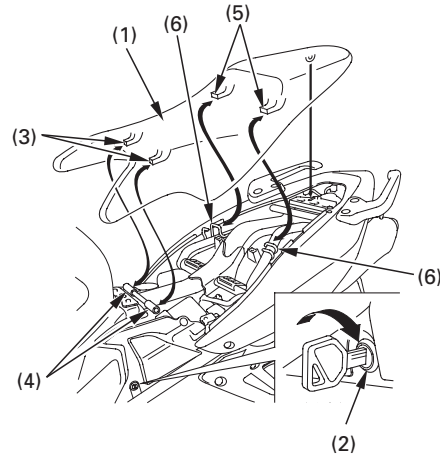

- (1) Satula
- (2) Satulalukko
- (3) Etunastat

- (4) Etupidin
- (5) Takakoukut
- (6) Takapidin

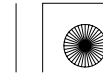



### KYPÄRÄN PIDIN

Kypärän pidin sijaitsee satulan alla.

Irrota satula (sivu 58).

Ripusta kypärä koukkuun (1).

Kiinnitä ja lukitse satula.

### **VAROITUS**

Ajaminen kypärän ollessa pitimessä voi se sotkeutua takapyörään tai jousitukseen ja voi johtaa onnettomuuteen ja henkilön loukkaantumiseen tai kuolemaan.

Käytä kypärää pitimessä ainoastaan parkissa. Älä aja moottoripyörällä kypärä kypäräpitimessä.

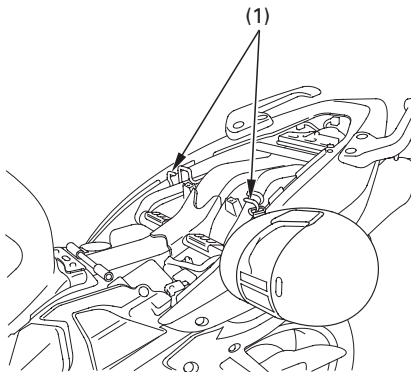

(1) Koukut

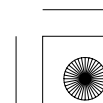
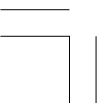



### **ASIAKIRJATASKU**

Asiakirjatasku (1) on asiakirjalokerossa (2) satulan alla.

Säilytä tämä käyttöohjekirja ja muut asiakirjat tässä taskussa.

Kun peset moottoripyörääsi, huolehdi ettet ruiskuta vettä tälle alueelle.

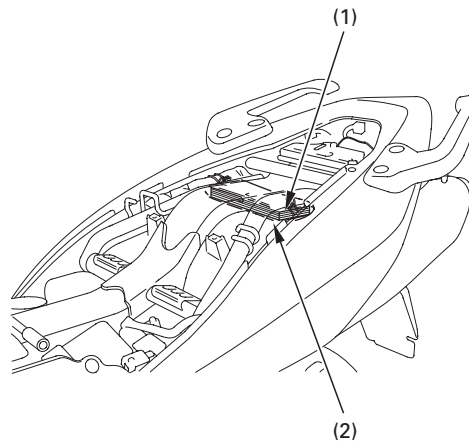

(1) Asiakirjatasku  
(2) Asiakirjalokero

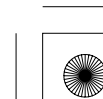



### SÄILYTYSLOKERO U-LUKOLLE

Satulan alla takalokasuojassa on paikka U-lukolle. Säilyttäessäsi lukkoa satulan alla, varmista lukon kiinnitys kumilenkillä (1).

Markkinoilla on eri kokoisia ja mallisia lukkoja, varmista lukon sopivuus telineeseen.

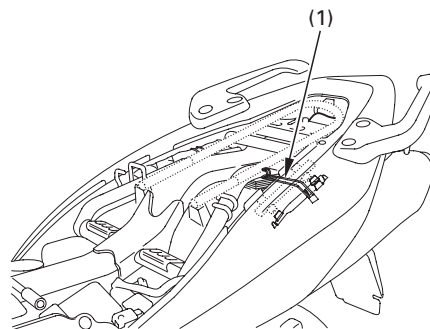

(1) Kumilenkki

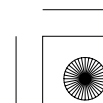
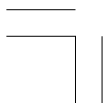



### TAKASATULAN SUOJA

Pyydä tarvittaessa apua Honda huollosta takasatulansuojan kiinnitykseen/irrotukseen.

#### Kiinnitys:

1. Irrota satula (sivu 58).
2. Irrota hatut (1), pultit (2) ja aluslevyt (3).
3. Irrota takakahvan kiskot (4).
4. Kiinnitä kahvojen suojat (5).

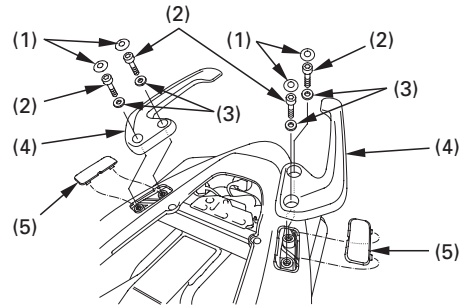

- (1) Hatut  
(2) Pultit  
(3) Aluslevyt

- (4) Kahvat  
(5) Kahvojen suojat

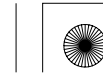





5. Käännä satula ympäri.
6. Kiinnitä takasatulan suoja (6) satulaan.
7. Aseta suojan lukitusreiät (7) huolellisesti tappeihin (8).
8. Kiinnitä satula huolellisesti (sivu 58 ).

Kahvat pitää olla kiinnitettyinä ajettaessa matkustajan kanssa.

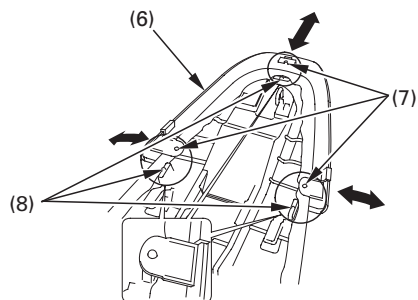

- (6) Takasatulan suoja  
(7) Lukitusreiät  
(8) Tapit

#### Irrotus:

1. Irrotus käännettyssä järjestyksessä kuin kiinnitys.

Kiristä kahvojen kiinnityspultit (2) huolellisesti.

MOMENTTI:

22 N·m (2,2 kgf·m)

Mikäli kiinnityksessä ei käytetty momenttiavainta, varmista Honda huollossa asianmukainen kiinnitys mahdollisimman pian. Kahvat saattavat irrota ja siten aiheuttaa onnettomuuden mikäli kiinnitys ei ole asianmukainen.

2. Kiinnitä satula huolellisesti (sivu 58 ).

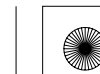



### ETUKATE

#### Irrotus:

1. Irrota kiinnikkeet A (1).
2. Irrota pultit A (2).
3. Irrota pultit B (3).
4. Irrota pultit C (4).

#### Kiinnitys:

- Kiinnitys käännettyssä järjestyksessä kuin irrotus.

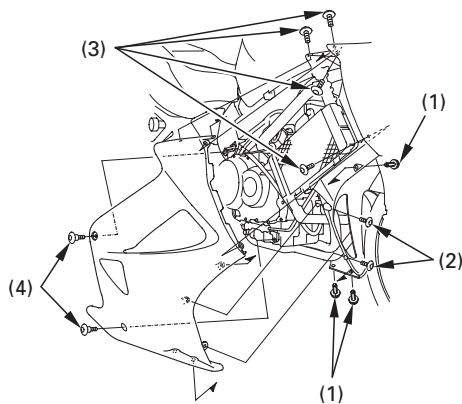

(1) Kiinnike A  
**64**

(2) Pultit A

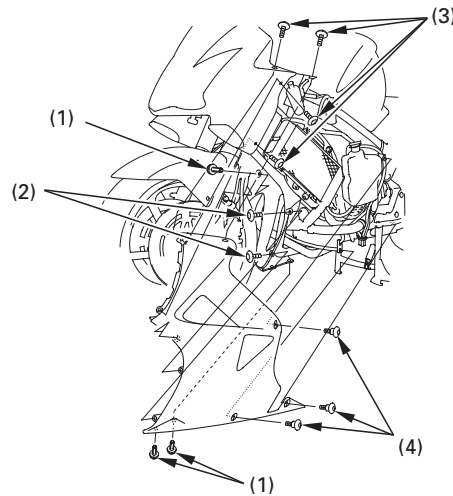

(3) Pultit B

(4) Pultit C

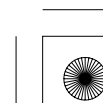
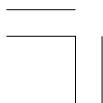



### Kiinnikkeen A irrotus ja kiinnitys:

#### **Irrotus**

- ① Paina keskitappi sisään vapauttaaksesi lukituksen.
- ② Vedä kiinnike ulos reiästä.

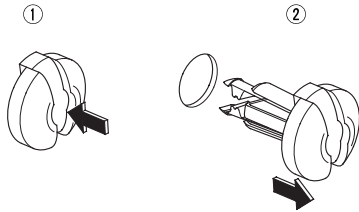

#### **Kiinnitys**

- ① Avaa kevyesti sivukielekkeitä ja työnnä keskitappi ulos.
- ② Aseta kiinnike reikään.
- ③ Paina keskitappi kevyesti lukkoasentoon.

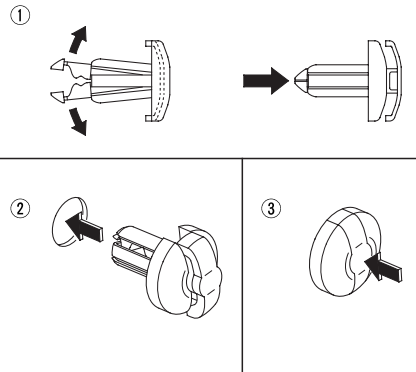



## **SISÄKATE**

### Irrotus:

1. Irrota etukate (sivu 64).
2. Irrota kiinnikkeet A (1).

### Kiinnitys:

- Kiinnitys käännetyssä järjestyksessä kuin irrotus.

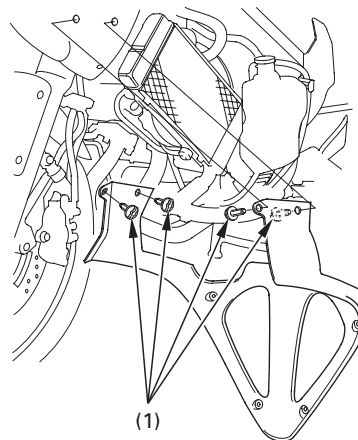

(1) Kiinnike A

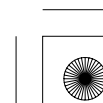
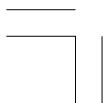



## SISÄPANELI

Oikea ja vasen sisäpaneeli irrotetaan samalla tavalla.

### Irrotus:

1. Irrota pultti A (1) ja pultti B (2).
2. Irrota kiinnike A (3).
3. Irrota sisäpaneeli (4).

### Kiinnitys:

- Kiinnitys käännetyssä järjestyksessä kuin irrotus.

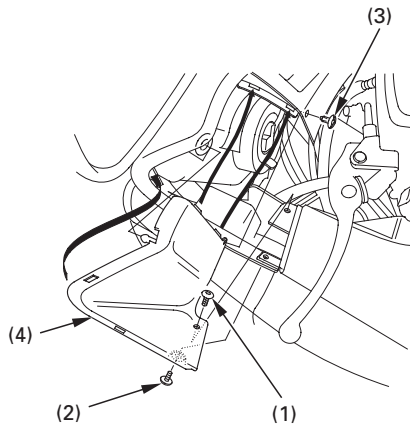

(1) Pultti A  
(2) Pultti B

(3) Kiinnike A  
(4) Sisäpaneeli



### **POLTTOAINETANKIN HUOLTOASENTO**

Tankin etupää voidaan nostaa ylös huollon ajaksi.

Tankkia ei tarvitse tyhjentää.

#### Nosto:

1. Aseta moottoripyörä keskiseisontatuelle, vaihde vapaalla ja virtalukko asennossa OFF. Tarkasta että polttoainetankin korkki on kiinni.
2. Irrota satula (sivu 58).
3. Irrota pultit (1), aluslevyt (2) ja holkit (3).

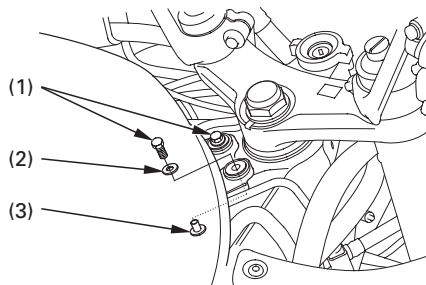

- (1) Pultit  
(2) Aluslevyt  
(3) Holkit

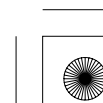
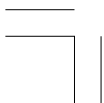



4. Nosta polttoainetankkia (4) etupäästä ja kiinnitä pultti (1).

Älä nosta tankkia enemmän mitä rajoitinvaijeri (5) antaa myöden.

5. Asenna työkalusarjassa oleva säätötyökalu (6) jatkovarteen (7).

6. Aseta jatkovarren alaosa kiinnityspultin päälle ja aseta säätötyökalu tukemaan polttoainetankkia.

Kun tankkia nostetaan, varo ettei holkit laske alas.

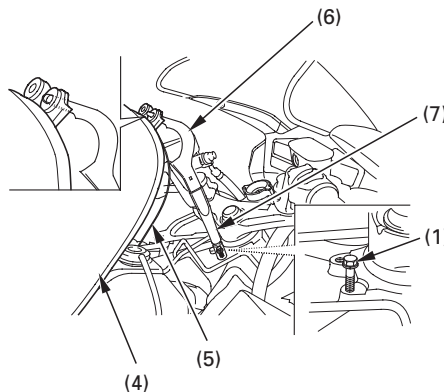

(1) Pultti

(4) Polttoainetankki

(5) Rajoitinvaijeri

(6) Säätötyökalu

(7) Jatkovarsi

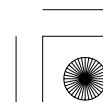
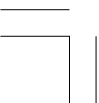



### AJOVALON KORKEUDEN SÄÄTÖ

Pystysäätöä voidaan tarvittaessa säätää kääntämällä ruuvia (1) sisään tai ulos. Noudata paikallisia lakeja ja ohjeita.

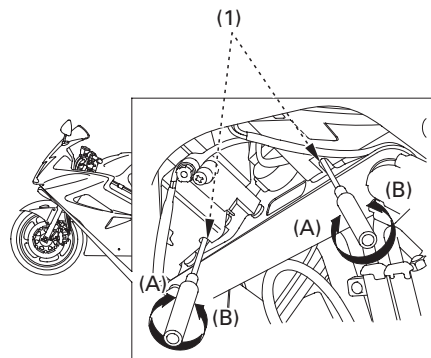

(1) Ruuvit

(A) Nousee

(B) Laskee

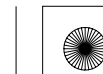





## KÄYTTÖ

### TARKISTUKSEN ENNEN AJOA

Turvallisuutesi kannalta on tärkeää tarkistaa muutama kohta ennen ajoa. Kävele pyöräsi ympäri tarkastaaksesi mahdolliset viat. Mikäli havaitset vikoja, korjaa ne tai ota yhteys Honda huoltoon.

### VAROITUS

Jos nämä tarkastukset jätetään tekemättä voi seurauksena olla onnettomuus ja henkilön loukkaantumiseen tai kuolemaan.

Suorita tarkastukset aina ennen ajoa ja korjaa mahdolliset viat.

1. Moottoriöljyn määrä – lisää tarvittaessa (sivu 41). Tarkista vuodot.
2. Polttoaineen määrä – lisää tarvittaessa (sivu 38 ). Tarkista vuodot.
3. Jäähdytysnesteen määrä – lisää tarvittaessa. Tarkista vuodot. (sivut 36 – 37).
4. Etu- ja takajarrut – tarkasta toiminta; varmista ettei ole nestevuotoja (sivut 31 – 33).

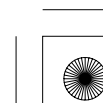
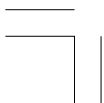



5. Renkaat – tarkista kunto ja ilmanpaineet (sivut 42 – 47).
6. Toisioketjut – tarkista kunto ja vapaaliike (sivu 107 ). Säädä ja voitele tarvittaessa.
7. Kaasukahva – tarkista toiminta kaikissa ohjaustangon asennoissa.
8. Valot ja äänimerkki – tarkista kaikkien valojen ja äänimerkin oikea toiminta.
9. Moottorin hätäkatkaisin – tarkasta oikea toiminta (sivu 54 ).
10. Sivuseisontatuen katkaisimen oikea toiminta (sivu 114 ).

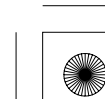
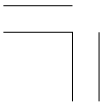



### **MOOTTORIN KÄYNNISTYS**

Toimi aina seuraavien käynnistysmenetelmien mukaan.

Tässä moottoripyörässä on sivuseisontatuen sytytysvirran katkaisinjärjestelmä. Jos sivuseisontatuki on alhaalla, moottoripyörää ei voida käynnistää ellei vaihde ole vapaalla. Jos sivuseisontatuki on ylhäällä, moottori voidaan käynnistää vapaalla tai vaihteen ollessa päällä, kytkinkahva pohjaan puristettuna. Jos moottori käynnistetään vaihteen ollessa vapaalla, sivuseisontatuki alhaalla, moottori sammuu välittömästi kun vaihde kytketään päälle.

Huolehdiaksesi moottoripyöräsi pakojärjestelmän katalysaattorista, vältä pitkäaikaista joutokäyntiä ja käytä aina lyijytöntä polttoainetta.

Moottoripyöräsi pakokaasut sisältävät myrkyllistä hiilimonoksidi kaasua. Hiilimonoksidin määrä voi nousta nopeasti korkeaksi suljetussa tilassa kuten autotallissa. Älä käytä moottoria jos ovi on suljettu. Vaikka ovi olisi auki, älä käytä moottoria enempää mitä ulosajo edellyttää.

Älä paina käynnistinkytkintä 5 sekuntia kauempaa kerrallaan. Jos moottori ei käynnisty, pidä n. 10 sekunnin tauko ennen kuin yrität uudestaan.

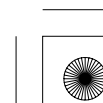
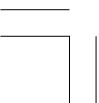



### Valmistelu

Ennen käynnistämistä, aseta virta-avain virtalukkoon, käännä avain ON asentoon ja varmista seuraavat seikat:

- Vaihteisto on vapaalla (vapaavaihteen merkkivalo palaa).
- Moottorin hätäkatkaisin on  RUN asennossa.
- Moottoriöljynpaineen merkkivalo palaa.
- Käynnistysenesto (HISS) merkkivalo sammuu.
- PGM-FI virhetoiminnon merkkivalo (MIL) sammuu.



Virhetoiminnon ja alhaisen öljynpaineen merkkivalot pitäisi sammua muutaman sekunnin kuluttua moottorin käynnistyksestä. Jos virhetoiminnon ja alhaisen öljynpaineen merkkivalot syttyvät käytössä, sammuta moottori välittömästi ja tarkasta moottoriöljyn määrä.

### HUOMAA

Moottorin käyttäminen liian pienellä öljypaineella aiheuttaa vakavan moottorivaurion.

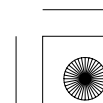
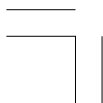



### **Käynnistyskäytäntö**

Tämä moottoripyörä on varustettu polttoaineen ruiskutuksella ja automaattisella joutokäynnin säädöllä. Seuraa seuraavia ohjeita.

#### Kaikissa ilmanlämpötiloissa

- Paina käynnistinkytkintä kaasun ollessa täysin kiinni.

Moottori ei käynnisty mikäli kaasu on täysin avattu (elektroninen kontrolli-järjestelmä estää polttoaineen syötön).

### **Tulvinut moottori**

Mikäli moottori ei käynnisty usean yrityksen jälkeen, on se voinut saada liikaa polttoainetta.

1. Anna moottorin hätäkatkaisijan olla  RUN asennossa.
2. Aukaise kaasu täysin auki.
3. Paina käynnistinkytkintä 5 sekunnin ajan.
4. Kokeile normaalia käynnistysjärjestystä.

Jos tyhjäkäynti on epätasaista, aukaise kaasua hiukan.

Mikäli moottori ei käynnisty, odota 10 sekuntia ja kokeile uudestaan kohdat 1–4.

### **Sytytysvirran katkaisin**

Moottoripyöräsi on varustettu kallistuskulman tunnistimella joka sammuttaa moottorin katkaisemalla sytytysvirran ja polttoaineen syötön jos moottoripyörä on kaadettu. Saadaksesi moottorin uudestaan käyntiin, käytä virtalukko OFF asennossa ja sen jälkeen takaisin ON asentoon.

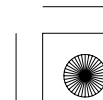
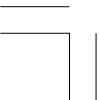



04/09/28 18:34:59 3FMCW630\_086



### **SISÄÄNAJO**

Moottoripyörän moitteettoman ja pitkäaikaisen toimivuuden kannalta on tärkeää, että ensimmäiset 500 km ajetaan erityisen varoen.

Vältä myös täydellä kaasulla ajoa ja nopeita kiihdytyksiä.

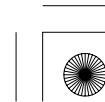



### AJAMINEN

Tarkasta moottoripyörän turvallisuus (sivut 1 – 7 ) ennen ajoa.

Varmista että ymmärrät sivuseisontatuen käytön. (Katso HUOLTOTAULUKKO sivu 90 ja selitys SIVUSEISONTATUESTA sivu 114 ).

Varmista ettei helposti syttyvät materiaalit, kuten kuiva ruoho, pääse kosketuksiin pakoputkistoon kun ajat, käytät tai parkkeeraat moottoripyörääsi.

1. Kun moottori on käytetty lämpimäksi, on moottoripyörä valmis ajoon.
2. Kun moottori käy tyhjäkäyntiä, vedä kytkinvipu pohjaan ja kytke 1. vaihde päälle painamalla vaihdepoljinta alaspäin.
3. Vapauta kytkinvipu hitaasti samalla kun avaat kaasua vähitellen. Näiden toimintojen koordinointi varmistaa takertelemattoman, tasaisen liikkeelle lähdön.
4. Moottoripyörän liikkeessa tasaisesti eteenpäin sulje kaasu, vedä kytkinvipu pohjaan ja kytke 2. vaihde päälle nostamalla vaihdepoljinta. Menettele samalla tavalla 3. 4. 5. ja 6 vaihteen kytkemiseksi.

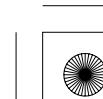



5. Kaasun ja jarrujen koordinointi antaa tasaisen hidastuvuuden.
6. Käytä etu- ja takajarrua samanaikaisesti. Vältä niin voimakasta jarruttamista, että pyörä lukkiutuu. Pyörien lukkiutuminen alentaa jarrutustehoa ja vaikeuttaa pyörän hallintaa.

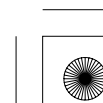
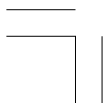
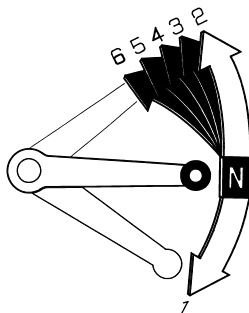





### JARRUTTAMINEN

Tämä moottoripyörä on varustettu Dual CBS jarrujärjestelmällä. Jarrujärjestelmä toimii siten, että käytettäessä etujarrua myös takajarru jarruttaa. Käytettäessä takajarrua myös etujarrut jarruttavat. Maksimaalisen jarrutustehon aikaan saamiseksi käytä sekä etujarrua että takajarrua aivan samoin kuin perinteisissä jarrujärjestelmissäkin.

Aivan samoin kuin perinteisissä jarrujärjestelmissä liian voimakas jarruttaminen aiheuttaa pyörien lukkiutumisen ja näin vähentää moottoripyörän hallittavuutta.

Normaalissa jarrutustilanteessa, käytä sekä etu- että takajarrua samanaikaisesti nopeuden vähentämiseksi kun vaihdat pienemmälle vaihteelle. Maksimaalisen jarrutustehon saavuttamiseksi, sulje kaasun ja jarruta voimakkaasti sekä etu- että takajarrulla. Purista kytkinkahva pohjaan ennen moottoripyörän pysähtymistä.

Tärkeää turvamuistutusta:

- Jos mahdollista, vähennä nopeutta tai jarruta ennen kaarteeseen ajoa. Jarruttaminen tai kaasun sulkeminen keskellä kaarretta saattaa aiheuttaa pyörän hallinnan menettämisen.
- Jarrutusteho ja pyörän käsiteltävyys heikentyy jonkin verran ajettaessa märällä tiellä tai pehmeillä alustoilla. Kaikki toiminnot mainituilla kelillä pitäisi olla "pehmeitä" ja varovaisia.

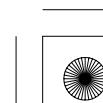
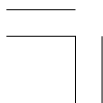



- Kun laskeudut pitkää, jyrkkää mäkeä alas, jarruta vuorotellen moottorilla ja jarruilla. Jarrujen yhtämittainen käyttö saattaa ylikuumentaa jarruja ja siten vähentää niiden tehoa.
- Älä pidä jalkaa jarrupolkimella tai kättäsi jarrukahvalla turhaan, sillä muut tienkäyttäjät luulevat sinun jarruttavan ja saatat siten aiheuttaa vaaratilanteen. Jarrujen turha käyttö saattaa myös ylikuumentaa jarruja ja vähentää siten niiden tehoa.

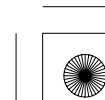
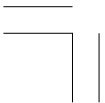



### **Lukkiutumaton jarrujärjestelmä (ABS) (VFR-ABS)**

Tämä malli on varustettu myös lukkiutumattomalla jarrujärjestelmällä ABS (Anti-lock Brake System), joka on tarkoitettu ehkäisemään jarrujen pitkäaikaista lukkiutumista eritoten liukkailla alustoilla. Renkaan luistaminen alta on kuitenkin mahdollista, mikäli jarrutetaan voimakkaasti kaarteessa.

Joissain olosuhteissa, esim. epätasainen alusta ABS: in varustettu moottoripyörän jarrutusmatka saattaa olla pitempi kuin moottoripyörän jossa ei ole ABS: ia.

ABS ei pysty korjaamaan ajoalustasta tai jarrujen virhetoiminnasta johtuvia vaaratilanteita. Tästä syystä kuljettajan on aina huolehdittava siitä, että ajotyylillä on oikea jokaisessa ajotilanteessa turvallisen ajon takaamiseksi.

ABS tarkastaa itse itsensä ja on aina toiminnassa.

- ABS saattaa aktivoitua kun ylitetään koroke tai mäen nyppylä. On tärkeää tarkastaa renkaiden ilmanpaine (sivu 42). ABS ohjainyksikkö toimii vertailemalla pyörän pyörimisnopeutta. Väärä renkaiden ilmanpaine vaikuttaa renkaan pyörimisnopeuteen, ja saattaa antaa väärää tietoa ohjainyksikölle.
- ABS ei toimi pienillä nopeuksilla (alle 10 km/h).
- ABS ei toimi, mikäli akku on tyhjä.

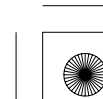



### **ABS Merkkivalo (VFR-ABS)**

Normaalisti merkkivalo syttyy kun virtalukko kytetään ON asentoon ja sammuu kun lähdetään ajamaan n. 10 km/h. Mikäli järjestelmässä on vikaa, valo vilahtaa ja jää palamaan. Järjestelmä ei ole tällöin toiminnassa.

Mikäli ABS merkkivalo syttyy ajossa, pysäytä moottoripyörä ja sammuta moottori. Käännä virtalukko takaisin ON asentoon. Valon pitäisi syttyä ja sammua kun lähdetään ajamaan yli 10 km/h. Mikäli valo jää palamaan, ABS ei ole toiminnassa, mutta jarrut toimivat muuten normaalisti. Toimita moottoripyörä mahdollisimman nopeasti valtuutetulle Honda-huoltokorjaamolle vian korjaamiseksi.

ABS merkkivalo saattaa vilkkua jos takapyörää pyöritetään yli 30 sekuntia moottoripyörän ollessa keskiseisontatuella. Tämä on normaalia. Käännä virtalukko OFF asentoon ja takaisin ON asentoon, valo syttyy, ja sammuu kun ajetaan yli 10 km/h.

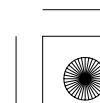
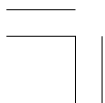



### **PYSÄKÖINTI**

1. Kun olet pysäyttänyt moottoripyörän, kytke vaihde vapaalle, käännä ohjaustanko vasemmalle, käännä virta-avain OFF asentoon ja poista avain.
2. Pidä pyörää keski- tai sivuseisontatuella moottoripyörän ollessa parkissa.

Pysäköi moottoripyörä kovalle, tasaiselle alustalle, jotta se ei pääse kaatumaan.

Jos sinun pitää pysäköidä kaltevalle alustalle, aseta moottoripyörän etupää ylämäkeen päin, jotta välttäisit sivuseisontatuen kääntymisen pois alta.

3. Pidä ohjaus lukittuna ja poista avain varkauden estämiseksi (sivu 57).

Varmista, ettei mikään helposti syttyvä materiaali, esim. kuiva ruoho pääse kosketuksiin pakoputkiston kanssa kun parkkeeraat moottoripyörän.

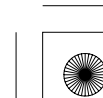
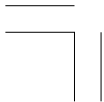



### VARASTAMISEN EHKÄISY

1. Lukitse aina ohjaus, äläkä koskaan jätä avainta virtalukkoon. Kuulostaa yksinkertaiselta, mutta ihmiset todella unohtavat.
2. Pidä huoli siitä, että moottoripyöräsi rekisteröintipaperit ovat kunnossa ja ajan tasalla.
3. Jos mahdollista, säilytä moottoripyöräsi lukollisessa tilassa.
4. Käytä lisäksi hyvälaatuista varkaudenestoa.
5. Laita nimesi, osoitteesi ja puhelinnumerosi omistajan käsikirjaan, sillä usein juuri sen perusteella varastetut ajoneuvot palautuvat omistajilleen.

NIMI: \_\_\_\_\_

OSOITE: \_\_\_\_\_  
\_\_\_\_\_  
\_\_\_\_\_

PUHELIN NO: \_\_\_\_\_

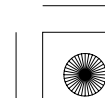



## HUOLTO

### HUOLLON MERKITYS

Turvallisen, taloudellisen ja huolettoman ajon kannalta, on tärkeää että moottoripyörä on hyvin huollettu. Se auttaa myös pitämään pakokaasupäästöt alhaisina.

Moottoripyörän huolettoman toimivuuden kannalta on tärkeää, että seuraavia huolto-ohjeita ja huoltotaulukoita noudatetaan.

Nämä toimintaohjeet ovat pohjana sille, että moottoripyörää käytetään normaaliajossa ja ajo-olosuhteissa. Jatkuva nopea ajo, tai ajo jatkuvasti märissä tai pölyisissä ajo-olosuhteissa edellyttävät tiheämpää huoltoväliä. Honda huoltosi neuvoo sinua huoltoasioissa.

Jos moottoripyöräsi on kaatunut tai ollut kolarissa, anna Honda huollon tarkastaa ettei mitkään ajamisen kannalta tärkeät osat ole vaurioituneet.

### VAROITUS

Moottoripyörän heikko ylläpito tai puutteellinen korjaus ennen ajoa voi johtaa onnettomuuteen ja henkilön loukkaantumiseen tai kuolemaan.

Noudata tässä kirjassa annettuja huoltosuosituksia ja ohjeita.





### **HUOLLON TURVALLISUUS**

Tämä kappale sisältää toimintaohjeita joidenkin huoltokohtien kannalta. Voit itse suorittaa jotkut asiat, mikäli työkalut ja ammattitaitosi siihen riittävät.

Kun moottoripyöräsi kaipaa huoltoa, muista että valtuutettu Honda huoltokorjaamo tuntee moottoripyöräsi parhaiten ja heillä on siihen parhaiten soveltuvat nykyaikaiset välineet.

Muutama ennaltaehkäisevä turvallisuusasia. Emme voi varoittaa sinua kaikista mahdollisista haavereista jotka johtuvat huollosta. Vain sinä voit päättää, kuka ja koska työt suorittaa.

### **VAROITUS**

Huollon ja toimintaohjeiden laiminlyönti voi johtaa henkilön loukkaantumiseen tai kuolemaan.

Noudata tässä kirjassa annettuja toimintatapoja ja turvaohjeita.

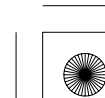





#### VAROTOIMENPITEET

- Varmista että moottori on sammutettu ennen huoltoa tai korjausta. Tämä eliminoi muutamat mahdolliset vahingot:
  - \* **Pakokaasuista johtuvan myrkytyksen.**  
Huolehdi kunnollisesta tuuletuksesta aina kun käytät moottoria.
  - \* **Palovammat kuumista osista.**  
Anna moottorin ja pakoputkiston jäähtyä ennen kosketusta.
  - \* **Liikkuvista osista johtuva vahinko.**  
Älä käytä moottoria, ellei.
- Lue toimintaohjeet ennen aloitusta, ja varmista että sinulla on tarvittavat tieto, taito ja työkalut.
- Estääksesi moottoripyörän kaatumisen, aseta se lujalle, tasaiselle alustalle keskiseisontatuelle tai käytä apuna huoltopukkia.

- Estääksesi mahdollisen tulipalon, ole varovainen työskennellessäsi polttoaineen tai akun kanssa. Käytä ainoastaan syyttömätöntä liuotinta osien puhdistukseen. Pidä tupakat, kipinät ja tuli pois akun ja polttoaineen läheisyydestä.

Muista että valtuutettu Honda huoltokorjaamo tuntee moottoripyöräsi parhaiten ja osaavat korjata ja huoltaa sen asiantuntevasti.

Parhaan toimivuuden kannalta, käytä ainoastaan uusia Honda alkuperäisvaraosia huoltaessasi tai korjatessasi moottoripyöräsi.

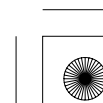
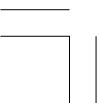



## HUOLTOTAULUKKO

Suorita ennen ajoa tarkastukset (sivu 71 ) jokaisen huollon yhteydessä.

I: TARKASTA JA PUHDISTA, SÄÄDÄ, VOITELE TAI VAIHDA TARVITTAESSA

C: PUHDISTA R: VAIHDA A: SÄÄDÄ L: VOITELE

Huoltotaulukossa olevien huoltotoiden suorittaminen ja seuraaminen pitää moottoripyöräsi huippukunnossa. Huoltotyöt pitää suorittaa asianmukaisesti Hondan ohjeiden, säätöjen ja oppien mukaan. Honda huoltokorjaamosi täyttää nämä vaatimukset.

- \* Pitää suorittaa Honda huoltokorjaamon toimesta, jollei omistajalla ole tarpeellisia työkaluja, säätöarvoja ja ammattitaitoa. Katso Honda korjaamokäsikirja.
- \*\* Turvallisuuden kannalta, suosittelemme näiden toimintojen suorittajaksi ainoastaan Honda huoltokorjaamaa.

Honda suosittelee että huoltokorjaamo suorittaa koeajon jokaisen huollon jälkeen ennen moottoripyörän luovutusta.

- HUOM:
- (1) Korkeammissa matkamittarilukemissa, suorita kuvatun aikavälin mukaan.
  - (2) Suorita useammin kun ajat märissä tai pölyisissä ajo-olosuhteissa.
  - (3) Vaihdetaan joka toinen vuosi tai matkamittarin lukeman mukaan, riippuen siitä kumpi täyttyy aikaisemmin. Vaihto vaatii ammattitaitoa.

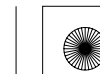



KOHDE	HUOLTOVÄLI	KUMPI → TÄYTYY ENSIN ↓ HUOM	MATKAMITTARIN LUKEMA [HUOM (1)]									
			× 1.000 km	1	6	12	18	24	30	36	KATSO SIVU	
			× 1.000 mi	0,6	4	8	12	16	20	24		
* POLTTOAINELETKUT					I		I		I		—	
* KAASUKAHVAN TOIMINTA					I		I		I		104	
ILMANSUODATIN	HUOM (2)					R				R	94	
SYTYTYSTULPAT			JOKA 24.000 km I, JOKA 48.000 km R									99–103
* VENTTIILIIEN VÄLYS							I				—	
MOOTTORIÖLJY			R		R		R		R		95–98	
MOOTTORIÖLJYN SUODATIN			R		R		R		R		96–98	
* MOOTTORIN TYHJÄKÄYNTI			I	I	I	I	I	I	I		105	
JÄÄHDYTYSNESTE	HUOM (3)				I		I		R		36–37	
* JÄÄHDYTYSJÄRJESTELMÄ					I		I		I		—	
* TOISIOILMAN SYÖTTÖJÄRJESTELMÄ					I		I		I		—	



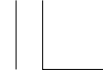

KOHDE	HUOLTOVÄLI	KUMPI → TÄYTTYY ENSIN ↓ HUOM	MATKAMITTARIN LUKEMA [HUOM (1)]								KATSO SIVU
			× 1.000 km	1	6	12	18	24	30	36	
			× 1.000 mi	0,6	4	8	12	16	20	24	
		K K	6	12	18	24	30	36			
			JOKA 1.000 km I, L								107–111
				I		I		I		I	112
		HUOM (3)		I	I	R		I	I	R	31–33
				I	I	I	I	I	I	I	122
			I		I		I		I		31–33, 124
*					I		I		I		130
*					I		I		I		–
					I		I		I		34
		HUOM (3)		I	I	R		I	I	R	34
					I		I		I		114
*					I		I		I		113
*			I		I		I		I		–
**					I		I		I		–
**			I		I		I		I		–

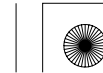



## TYÖKALUSARJA

Työkalusarja (1) sijaitsee satulan alla (sivu 58 ).

Jotkut tienvarsikorjaukset, pienet säädöt ja osien vaihdot voidaan suorittaa kyseisissä työkaluilla.

- Työkalupussi
- 10 × 12 mm Lenkkiavain
- 14 × 17 mm Lenkkiavain
- Sytytystulpan avain
- 5 mm Kuusiokoloavain
- 6 mm Kuusiokoloavain
- 8 × 12 mm Kiintoavain
- 10 × 14 mm Kiintoavain
- Pihdit
- No. 2 phillips ruuvimeisseli
- No. 2 ruuvimeisseli
- Ruuvimeisselin kahva
- 8 mm Lenkkiavain
- 0,7 mm rakotulkki
- Säätötyökalu (ketjujen säätämiseen)
- Säätötyökalu (takajousituksen säätämiseen) (VFR)

Moottoripyöräsi on varustettu seuraavilla työkaluilla.

- Jatkovarsi

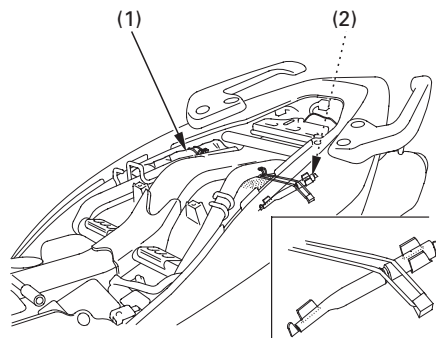

- (1) Työkalusarja  
(2) Jatkovarsi

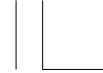

### SARJANUMEROT

Rungon ja moottorin sarjanumeroita tarvitset rekisteröidessäsi moottoripyörääsi. Niitä voit tarvita myös varaosia tilatessasi.

Merkitse sarjanumerot tälle sivulle, jotta ne ovat helposti löydettävissä.

Rungon numero (1) sijaitsee ohjauslaakeroinnin oikealla puolella

Moottorin sarjanumero (2) sijaitsee moottorilohkon yläosassa.

RUNKO NRO. \_\_\_\_\_

MOOTTORIN NRO. \_\_\_\_\_

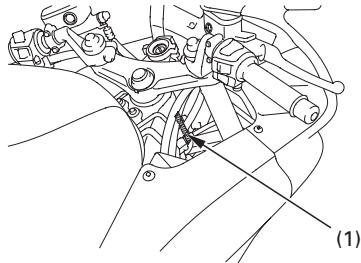

(1) Runkonumero  
**92**

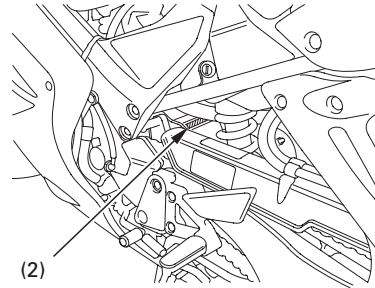

(2) Moottorin numero

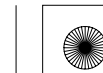



### VÄRITARRA

Väritarra (1) sijaitsee satulan alla rungossa (sivu 58).

Värikoodia tarvitaan varaosia tilatessa. Kirjaa väri ja koodi tähän.

VÄRI \_\_\_\_\_

KOODI \_\_\_\_\_

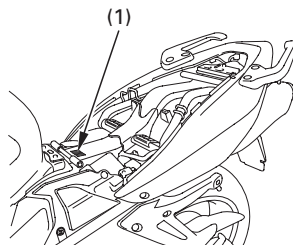

(1) Väritarra

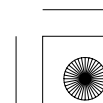
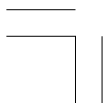



## ILMANSUODATIN

Katso varoimenpiteet sivu 87 .

Ilmansuodatin tulee huoltaa säännöllisin väliajoin (sivu 89 ). Huolla useammin kun ajat pitkään märissä tai pölyisissä ajo-olosuhteissa.

1. Nosta polttoainetankki (sivu 68 ).
2. Irrota imuputki (1).
3. Irrota ilmansuodattimen kansi (2 ) irrottamalla ruuvit (3).

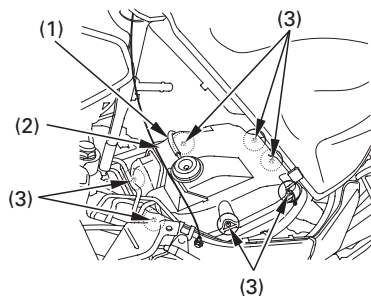

- (1) Imuputki  
(2) Ilmansuodattimen kansi

(3) Ruuvit

4. Irrota ja hävitä ilmansuodatin (4 ) .

5. Asenna uusi ilmansuodatin.

Käytä ainoastaan alkuperäistä Honda ilmansuodatinta, joka on suunniteltu tähän moottoripyörään. Väärän mallisen suodattimen käyttö saattaa aiheuttaa käyntihäiriöitä.

6. Kiinnitä irrotetut osat käännetyssä järjestyksessä.

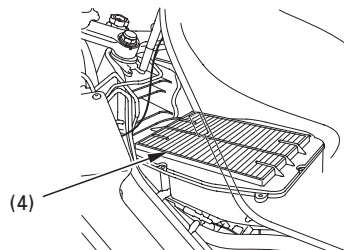

(4) Ilmansuodatin

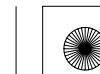



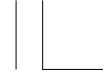

## MOOTTORIÖLJY

Katso varoitoimenpiteet sivu 87.

### Moottoriöljy

Hyvällä moottoriöljyllä on monia laatuvaatimuksia. Käytä ainoastaan korkea luokkaista SE, SF tai SG luokan laatuvaatimukset täyttävää moottoriöljyä.

### Viskositeetti:

Moottoriöljyn viskositeetti valitaan ilman lämpötilan mukaan. Oheinen taulukko antaa ohjeita sopivan öljyn valitsemiseksi.

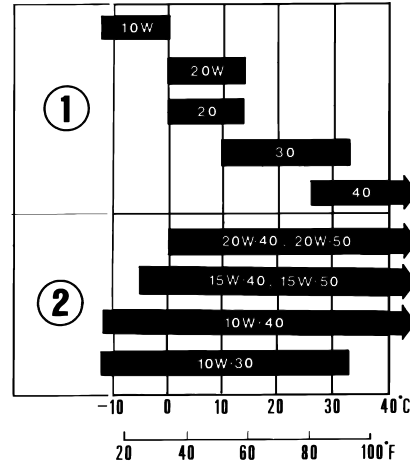

(1) Yksiaste

(2) Moniaste

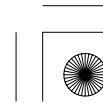
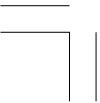



### **Moottoriöljy ja suodatin**

Moottoriöljyn laatu on päätekijä, joka vaikuttaa moottorin ikään. Vaihda öljy huolto-ohjeiden mukaan (sivu 89).

Kun ajetaan erittäin likaisissa ajo-olosuhteissa, on öljynvaihto suoritettava useammin kuin mitä huolto-ohjeissa suositellaan.

Hävitä käytetty öljy ympäristön kannalta turvallisella tavalla. Älä kaada öljyä maahan, vaan vie se esim. lähimmälle huoltoasemalle hävitettäväksi.

Käytetty öljy voi aiheuttaa ihosyöpää mikäli sen kanssa joudutaan toistuvasti kosketuksiin. Joskin tämä on epätodennäköistä jollei kätesi ole päivittäin kosketuksissa öljyn kanssa. Kuitenkin on suositeltavaa pestä kädet huolellisesti mahdollisimman pian kun olet käsitellyt öljyä.

Öljynsuodattimen vaihtamiseen tarvitaan erikoistyökaluja ja momenttiavainta. Jos sinulla ei ole näitä työkaluja tai riittävää ammattitaitoa, ota yhteyttä Honda huoltokorjaamoon.

Jos momenttiavainta ei ole käytetty kiinnityksen varmentamiseksi, varmista mahdollisimman nopeasti asiallinen kiinnitys Honda huoltokorjaamolla.

Moottoriöljyn vaihto tulee suorittaa moottorin ollessa käyttölämpimän ja moottoripyörän ollessa pystysuorassa täyden tyhjennyksen varmistamiseksi.

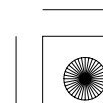
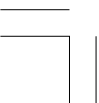



1. Irrota etukate (sivu 64 ) ja sisäkate (sivu 66 ).
2. Öljyn valutus, irrota moottoriöljyn täyttötulppa, poistotulppa (1) ja tiiviste (2).

3. Irrota öljynsuodatin (3) suodatinavaimella ja anna jäljellä olevan öljyn valua pois. Hävitä vanha öljynsuodatin.

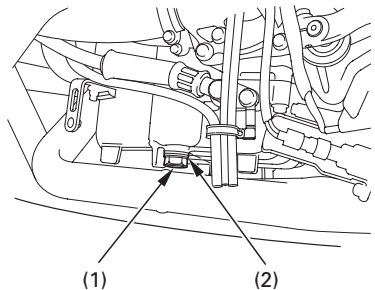

(1) Öljyn poistotulppa

(2) Tiiviste

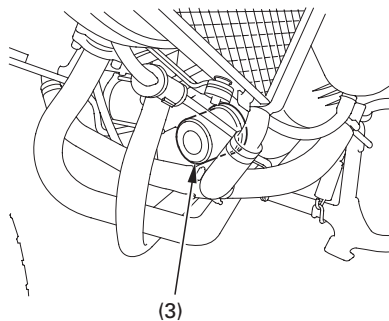

(3) Öljynsuodatin

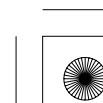
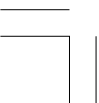



4. Laita ohut kerros uutta puhdasta moottoriöljyä uuden suodattimen kumitiivisteeseen (4).
5. Kierrä uusi suodatin paikoilleen ja kiristä se momenttiavaimella ja erikoistyökalulla momenttiin:  
26 N·m (2,7 kgf·m)

Käytä ainoastaan alkuperäistä Honda öljynsuodatinta, joka on suunniteltu tähän pyörämalliin. Väärän mallisen suodattimen käyttö saattaa aiheuttaa moottorivaurion.

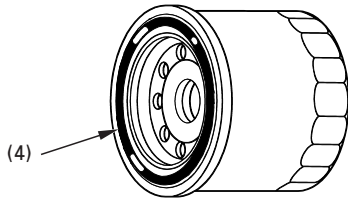

(4) Suodattimen kumitiiviste

6. Varmista että tiiviste on hyväkuntoinen, vaihda tarvittaessa ja kierrä poistotulppa ja tiiviste paikalleen.  
Öljytulpan kiristysmomentti:  
29 N·m (3,0 kgf·m)
7. Täytä moottorin kampikammio suositellulla moottoriöljyllä; noin:  
3,1 l
8. Kiinnitä öljyn täyttötulppa.
9. Kiinnitä sisäkate ja sivukate.
10. Käynnistä moottori ja anna käydä tyhjäkäyntiä n. 3–5 minuuttia.
11. 2–3 minuutin kuluttua moottorin sammutuksesta, tarkasta että öljyn taso on ylärajassa tarkistusikkunassa kun moottoripyörä on pystyasennossa tasaisella alustalla. Varmista ettei ole öljyvuootoja.

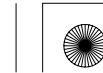



### SYTYTYSTULPAT

Katso varotoimenpiteet sivu 87.

Suosittelut tulpat:

Vakio:

IMR9B–9H (NGK) tai  
VNH27Z (DENSO)

Kylmälle säälle: (Alle 5°C)

IMR8B–9H (NGK) tai  
VNH24Z (DENSO)

### HUOMAA

Älä koskaan käytä väärän lämpöarvon omaavaa sytytystulppaa. Seurauksena voi olla moottorivaurio.

Tässä moottoripyörässä käytetään sytytystulppia joissa on iridiumilla pinnoitettu keskielektrodi. Tulppia käsiteltäessä on noudatettava seuraavia ohjeita.

- Älä puhdistaa tulppia. Jos tulppa on karstainen tai muuten likainen, on se vaihdettava uuteen.
- Kärkivälin mittauksessa saa käyttää ainoastaan lankatyypistä rakotulkkia. Levy tyyppinen rakotulkki vaurioittaa iridiumpinnoitetta.
- Älä säädä sytytystulpan kärkiväliä. Mikäli sytytystulpan kärkiväli ei ole oikea, vaihda tulppa uuteen.

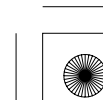
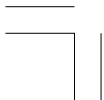



1. Takasylierien tulppien irroksessa, nosta polttoainetankki huoltoasentoon (sivu 68 ).
2. Irrota pultit ( 1 ).
3. Kytke irti sytytyspuolien liittimet ( 2 ).
4. Irrota sytytyspuolat (3) sytytystulpista.

5. Puhdista tulpkien ympäristö liasta.  
Irrota sytytystulpat tulppa-avaimella ( 4 ) joka löytyy työkalusarjasta.

Ole varovainen ettet vaurioita letkuja ja johtimia.

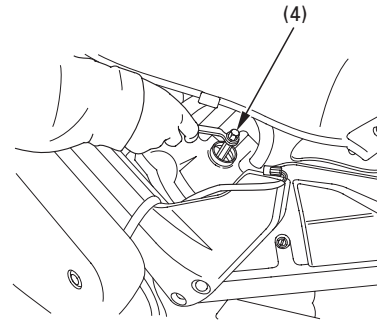
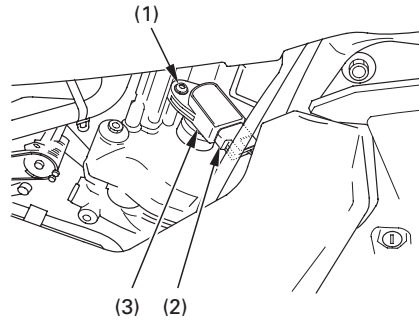

- (1) Pultit
- (2) Sytytyspuolan liitin
- (3) Sytytyspuolat

- (4) Sytytystulpan avain

**100**

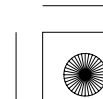



6. Etusylinterien tulpkien irroituksessa, irrota pultit (5) ja johdonpidin (6).
7. Kytke irti sytytyspuolien liittimet ( 7 ).
8. Irrota sytytyspuolat (8) sytytystulpista.

9. Puhdista tulpkien ympäristö liasta.  
Irrota sytytystulpat tulppa-avaimella ( 4 ) joka löytyy työkalusarjasta.

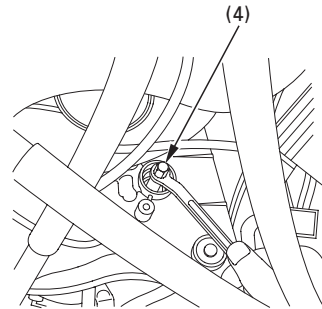
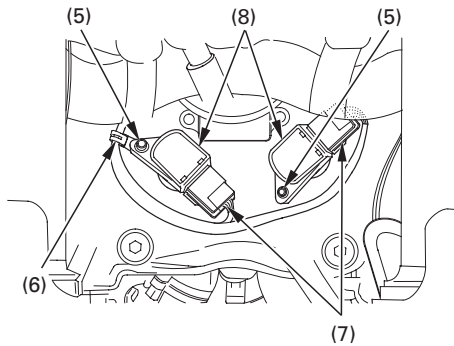

- (5) Pultit
- (6) Johtopidin
- (7) Sytytyspuolan liitin
- (8) Sytytyspuolat

- (4) Sytytystulpan avain





10. Tarkasta elektrodien ja eristeen kunto. Mikäli ne ovat voimakkaasti karstaiset, vaihda tulppa.
11. Varmista ettei 1,0 mm nauhatulkki mene tulpan kärkiväliin ( 9 ) Mikäli menee, vaihda tulppa.
12. Varmista että tulpan tiiviste on hyvässä kunnossa.

13. Asenna sytytystulppa paikalleen ja kiristä käsin.

14. • Kiristä sytytystulppa:  
Jos vanha tulppa on kunnossa:  
Kierrä 1/8 kierrosta käsin kiristyksestä.  
• Jos asennat uuden tulpan, kiristä kahdessa osassa ehkäistäksesi löystymisen:  
a) Ensin, kiristä tulppa:  
NGK: 1/2 käsin kiristyksestä.  
DENSO: 1 käsin kiristyksestä.  
b) Tämän jälkeen löysää tulppa:  
c) Kiristä tulppa uudestaan:  
1/8 kierrosta käsin kiristyksestä.

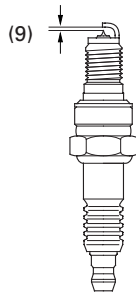

(9) Tulpan kärkiväli

#### HUOMAA

Väärä sytytystulpan kiristys voi vaurioittaa moottoria. Löysä kiristys voi vaurioittaa mäntiä. Liika kiristys voi vaurioittaa kierteitä.

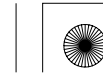





15. Kiinnitä sytytyspuolat.
16. Kiinnitä sytytyspuolien liittimet sytytyspuoliin kuten ennen irrotusta.
17. Kiinnitä johtimen pidin (10) oikealle puolelle etusylinteriin ja kiristä pultit.
18. Kiinnitä irrotetut osat takaisin käännetyssä järjestyksessä.
19. Kiinnitä sytytyspuolan johdin (11) oikealle puolelle etusylinteriin johdinpitimellä (10).

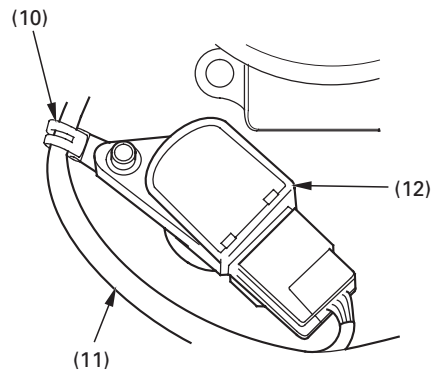

- (10) Johtopidin  
(11) Johto  
(12) Sytytyspuola

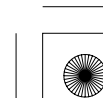



### KAASUKAHVAN TOIMINTA

Katso varotoimenpiteet sivu 87.

1. Tarkasta, että kaasukahva kiertyy ääriasentoihinsa ohjaustangon ollessa täysin käännettynä kumpaankin suuntaan.
2. Tarkasta kaasukahvan vapaaliike, kahvakumin laipalta mitattuna.  
Vapaaliikkeen pitää olla noin:  
2,0–6,0 mm

Vapaaliikkeen säätö, löysää lukkomutteri (1) ja kierrä säätimestä (2).

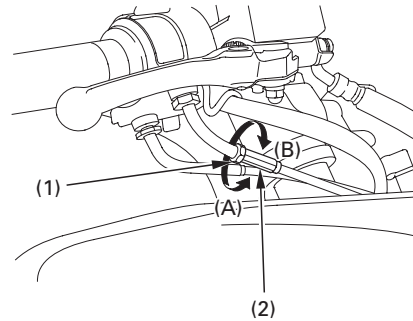

(1) Lukkomutteri  
(2) Säädin

(A) Nousee  
(B) Laskee

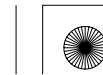



## TYHJÄKÄYNTI

Katso varoimenpiteet sivu 87.

Moottorin pitää olla normaali käyttölämpöinen oikean tyhjäkäynnin saavuttamiseksi. Kymmenen minuutin ajo on riittävä.

1. Käytä moottori lämpimäksi, vaihteen ollessa vapaalla ja moottoripyörä keskiseisontatuella.
2. Säädä tyhjäkäynti säätöruuvista (1).  
Tyhjäkäynti (Vapaalla):  
 $1.200 \pm 100 \text{ min}^{-1} \text{ (rpm)}$

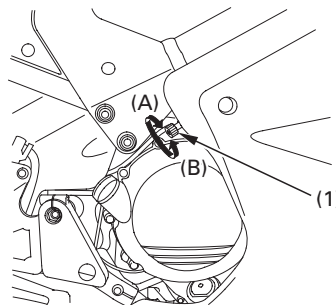

(1) Säätöruuvi

(A) Nousee  
(B) Laskee

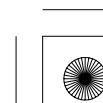
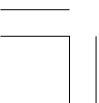



### JÄÄHDYTYSNESTE

Katso varotoimenpiteet sivu 87.

#### Jäähdytysnesteen vaihto

Jäähdytysnesteen vaihto tulee suorittaa Honda huoltokorjaamon toimesta, jolle omistajalla ole tarpeellisia työkaluja, säätöarvoja ja ammattitaitoa. Katso Honda korjaamokäsikirja.

Lisää nestettä aina paisuntasäiliöön. Älä yritä lisätä nestettä irrottamalla jäähdyttäjän korkkia.

** VAROITUS**

Jäähdyttäjän korkin avaus moottorin ollessa kuuma voi johtaa nesteen ulossuihkumiseen ja pahoin polttaa sinua.

Anna aina moottorin jäähtyä kunnolla ennen jäähdyttäjän korkin irrotusta.

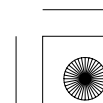
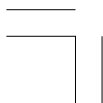



### TOISIOKETJU

Katso varoimenpiteet sivu 87.

Ketjujen käyttöikä on riippuvainen oikeasta voitelusta ja säädöistä. Säännöllisen huollon laiminlyöminen lyhentää huomattavasti ketjujen ja rattaiden käyttöikää.

Toisioketju pitää säännöllisesti tarkastaa ja voidella, ennen ajoa tarkistuslistan (sivu 71) mukaan. Jos ajat erittäin pölyisissä, likaisissa tai märissä olosuhteissa, huolla ja voitele ketjut useammin.

#### Tarkastus:

1. Sammuta moottori, aseta moottoripyörä keskiseisontatuelle ja kytke vaihde vapaalle.
2. Tarkasta ketjun vapaaliike rattaiden keskeltä kuvan osoittamasta kohdasta.

Ketjun kireys on oikea, kun vapaaliike käsin mitattuna on:  
25–35 mm

3. Tutki ketjun kireys pyörittämällä takapyörää ja pysäytä se. Ketjun kireys pitää olla sama joka kohdassa. Jos ketju on löysä ainoastaan joissakin kohdissa, jotkut ketjun osat ovat jumittuneet. Voitele tällöin ketju.

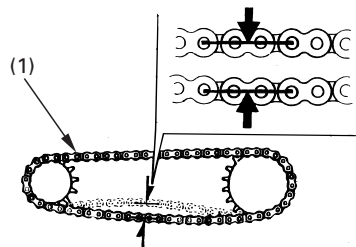

(1) Toisioketju

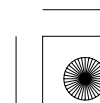
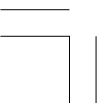



4. Pyöritä takapyörää hitaasti ja tutki ketjujen ja rattaiden kunto seuraavilta osilta:

**TOISIOKETJU**

- \*Vaurioituneet rullat
- \*Löysät laakeritapit
- \*Kuivat tai ruostuneet nivelet
- \*Vääntyneet tai kiertyneet nivelet
- \*Epätavallisen suuri kuluminen
- \*Väärä säätö
- \*Vaurioituneet tai puuttuvat O-renkaat

**RATTAAT**

- \*Erittäin kuluneet rattaat
- \*Katkennut tai vaurioitunut hammas

Toisioketju, jossa on vaurioituneet rullat, löysät laakeritapit tai O-renkaita puuttuu, on vaihdettava uuteen. Ketju, joka näyttää kuivalta tai ruosteiselta, on rasvattava erittäin huolellisesti. Vääntyneet tai kiertyneet liittymäkohdat on voideltava erittäin huolellisesti ja vapautettava oikeaan asentoon. Jos vääntymiä ei voida oikaista, on ketju vaihdettava uuteen.

Vaurioitunut rattaan hammas

**Vaihda**

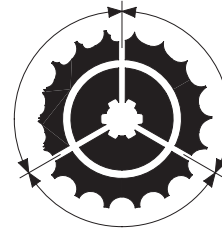

Kulunut rattaan hammas

**Vaihda**

Normaali rattaan hammas

**HVÄ**

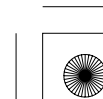



**Säätö:**

Ketjun vapaaliike on tarkistettava vähintään 1.000 km:n välein. Mikäli ajat pitkään suurella nopeudella tai toistuvasti kiihdytät voimakkaasti, tarkasta ketju useammin.

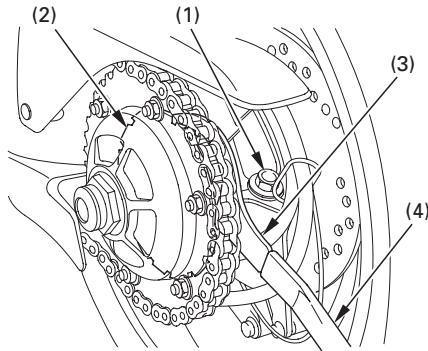

- (1) Laakerikeskiön kiristyspultti
- (2) Laakerikeskiö
- (3) Säätötyökalu
- (4) Jatkovarsi

Mikäli ketju vaatii säätöä, toimi seuraavasti:

1. Aseta moottoripyörä keskiseisontatuelle, vaihteisto kytkettynä vapaalle ja virtalukko OFF asentoon.
2. Löysää laakerikeskiön kiristyspultti (1).
3. Kierrä laakerikeskiötä (2) säätötyökalulla (3) ja jatkovarrella (4) myötä- tai vastapäivään saavuttaaksesi oikean vapaaliikkeen.
4. Kiristä laakerikeskiön kiristyspultti (1) oikeaan momenttiin.

Laakerikeskiön kiristyspultin momentti:  
74 N·m (7,5 kgf·m)

Mikäli momenttiavainta ei ole käytettävissä, ota yhteys valtuutettuun Honda huoltokorjaamoon kiristysten varmistamiseksi.

5. Tarkasta uudestaan ketjun vapaaliike.  
25–35 mm





04/09/28 18:39:43 3FMCW630\_120



#### Kuluman tarkastus:

Tarkasta ketjun kuluneisuus kuluman osoittimesta kun ketju on säädetty. Jos punainen alue (5) osuu takarattaan hammastukselle (6) kun ketju on säädetty oikein, on ketju kulunut ja näin ollen vaihdettava. Oikea vapaaliike on:

25–35 mm

Takahaarukan vaurioituminen voi olla seurauksena jos toisioketjun vapaaliike on enemmän kuin:

50 mm

Korvaava ketju:

D.I.D 50VA8

tai

RK 50HFOZ5

Tämä moottoripyörä on varustettu toisioketjulla jossa ei ole jatkosta. Ketjun vaihtamiseen tarvitaan erikoistyökaluja, ota yhteys Honda huoltokorjaamoon. Älä käytä ketjuja joissa on jatkos.

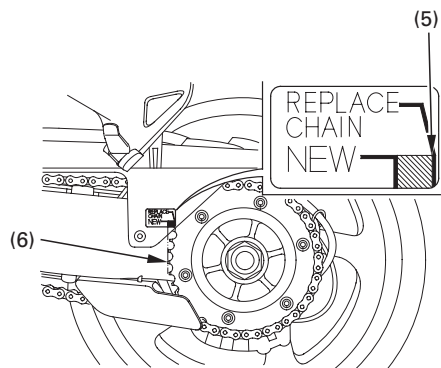

- (5) Punainen alue  
(6) Hammastuksen pää







#### Voitelu ja puhdistus:

Voitele ketju joka 1.000 km, tai useammin, jos ketju näyttää kuivalta.

Ketjun nivelissä on pieniä O-renkaita jotka auttavat ketjuja pysymään rasvaisina ja siten lisää niiden käyttöikää.

Nivelien O-renkaat saattavat vaurioitua höyry- ja korkeapainepesussa ja tiettyjen kemikaalien vaikutuksesta. Puhdista ketjun sivut kuivalla rätillä. Älä harjaa O-renkaita, harjaus vaurioittaa niitä. Kuivaa, ja rasvaa ainoastaan SAE 80 tai 90 vaihteistoöljyllä. Kaupalliset ketjusumutteet saattavat sisältää syövyttäviä lisäaineita, jotka voivat vaurioittaa ketjun kumisia O-renkaita.

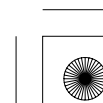
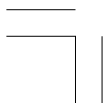
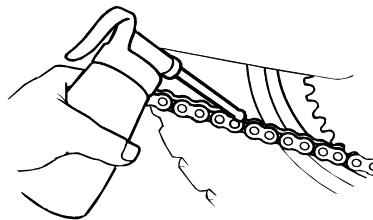



### TOISIOKETJUN LAAHAIN

Katso varotoimenpiteet sivu 87 .

Tarkasta ketjulaahaimen (1) kuluneisuus.  
Laahain on vaihdettava kun se on kulunut  
kulutusmerkkiin (2) asti. Vaihto, ota yhteys  
Honda huoltokorjaamoon.

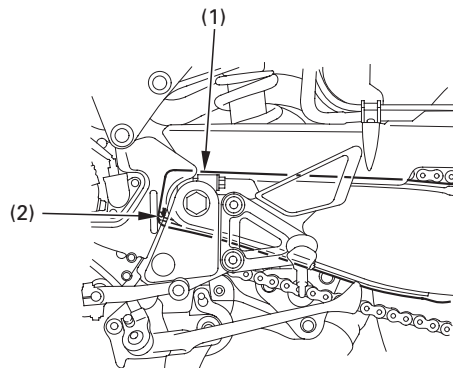

- (1) Ketjun laahain
- (2) Kulutusmerkki

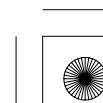
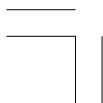

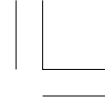

### **ETU JA TAKAJOUSITUKSEN TARKASTUS**

Katso varotoimenpiteet sivu 87.

1. Tarkasta etujousitus lukitsemalla etujarru ja pumppaa etuhaarukkaa ylös alas voimakkaasti. Liikkeen pitää olla pehmeä, eikä öljyvuotoja saa esiintyä.
2. Nosta moottoripyörä keskiseisontatuelle. Tarkasta, ettei takahaarukassa ole sivuttaisliikettä, työntämällä takapyörää voimakkaasti edestakaisin sivuttaissuunnassa.
3. Tarkasta kaikkien kiinnikkeiden tiukkuus sekä etu-, että takajousituksesta.

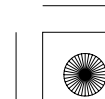



### SIVUSEISONTATUKI

Katso varotoimenpiteet sivu 87.

Suorita toimenpide huoltotaulukon mukaan.

#### Toimintatarkastus:

- Tarkasta tuen jousen (1) kunto sekä tuen liikkuvuus.
- Tarkasta sivuseisontatuen turvakatkaisinjärjestelmä:
  1. Istu moottoripyörän päälle; nosta sivuseisontatuki ylös ja vaihde vapaalle.
  2. Käynnistä moottori kytkinkahva puristettuna. Laita vaihde päälle.
  3. Moottorin pitäisi sammua kun sivuseisontatuki on laskettu alas ja vaihde on päällä.

Mikäli turvakatkaisinjärjestelmä ei toimi, ota yhteys Honda huoltokorjaamoon.

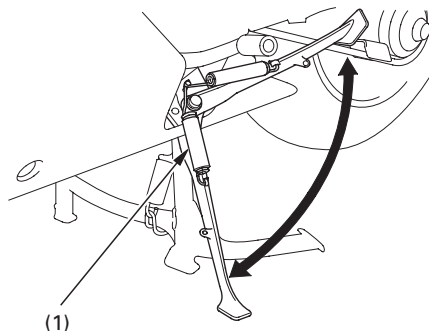

(1) Sivuseisontatuen jousi





## PYÖRÄN IRROTUS

Katso varoimenpiteet sivu 87 .

### Etupyörän irrotus

1. Aseta tuki moottorin alle siten, että etupyörä on irti maasta.
2. Suojaa etuvanne molemmin puolin suojaiteilla ( 1 ) tai vastaavalla.

3. Irrota kiinnityspultti A ( 2 ) kiinnityspultti B ( 3 ) .

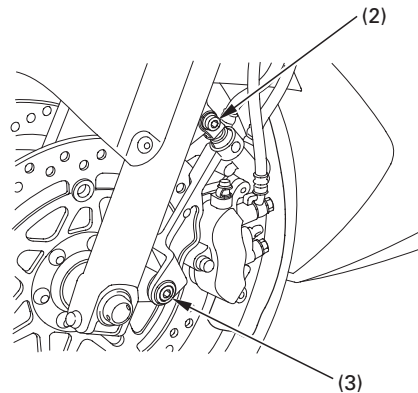
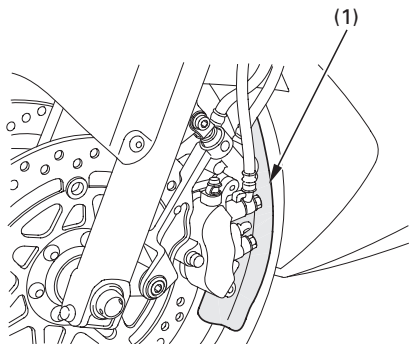

(1) Suojaiteppi

(2) Kiinnityspultti A

(3) Kiinnityspultti B

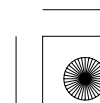
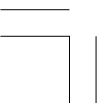

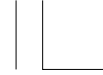

4. Irrota vasen jarrusylinteri (4).
5. Irrota oikea jarrusylinteri (5) etuhaarakasta irrottamalla kiinnityspultit (6).

Jotta jarruletku ei vahingoittuisi, tue jarrusylinteriä niin, ettei se pääse roikkumaan letkusta. Älä kierrä jarruletkua.

Älä paina jarrukahvaa kun sylinteri on irrotettu. Tällöin jarrusylinterin mäntä tulee ulos sylinteristä aiheuttaen jarrunestevuodon. Jos näin kuitenkin tapahtuu, jarrujärjestelmän huolto on välttämätön. Ota silloin yhteys valtuutettuun Honda huoltokorjaamoon.

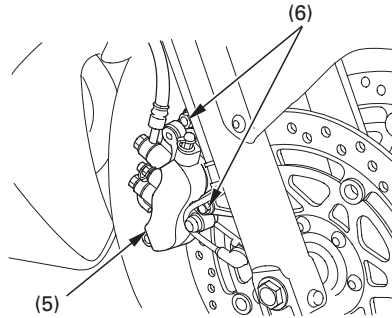
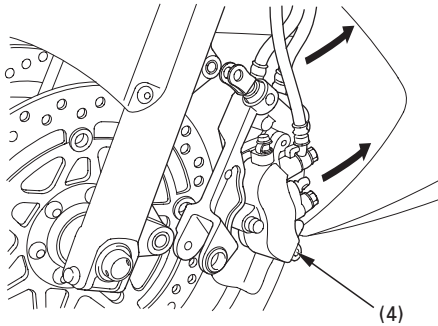

(4) Vasen jarrusylinteri

(5) Oikea jarrusylinteri  
(6) Kiinnityspultit

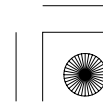
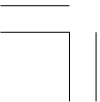



6. Löysää oikean ja vasemmanpuoleisia akselin kiristyspultteja (7), ja irrota akselipultti (8).
7. Vedä etuakselia (9) ja irrota etupyörä.

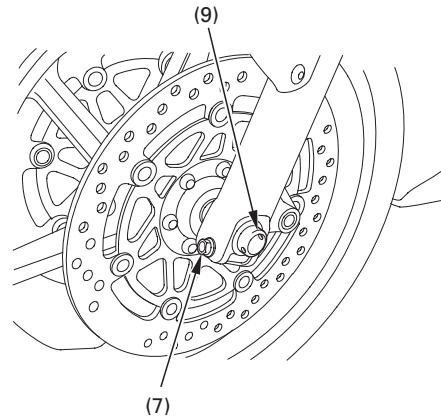
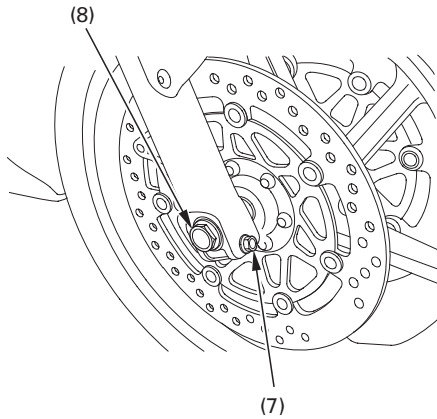

(7) Akselin kiristyspultit  
(8) Etuakselin pultti

(9) Etuakseli

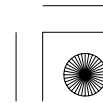
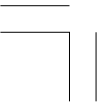



Kiinnitys:

1. Aseta etupyörä etuhaarukan väliin ja laita etuakseli vasemman puolen etuhaarukan ja etupyörän navan läpi.
2. Kiristä etuakselin pultti momenttiin:  
59 N·m (6,0 kgf·m)
3. Kiristä akselin oikeanpuoleiset kiinnityspultit momenttiin:  
22 N·m (2,2 kgf·m)
4. Aseta oikea ja vasen jarrusylinteri etuhaarukkaan ja kiristä kiinnityspultit momenttiin:  
31 N·m (3,2 kgf·m)  
Jarrusatulan asennuksessa, varo vahingoittamasta jarrupaloja, kun asetat jarrulevyjä jarrupalojen väliin.
5. Kiristä tilapäisesti vasemmanpuolisia akselin kiinnityspultteja kevyesti.
6. Käytä jarrua ja pumpppaa etupäätä muutama kerta.

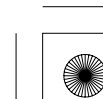





7. Mittaa toleranssi (10), molemmin puolin, vasemman jarrulevyn (11) ja jarru sylinterin rungon (12) (ei palojen) välistä käyttäen 0,7 mm rakotulkkia (13) (katso kuvaus).

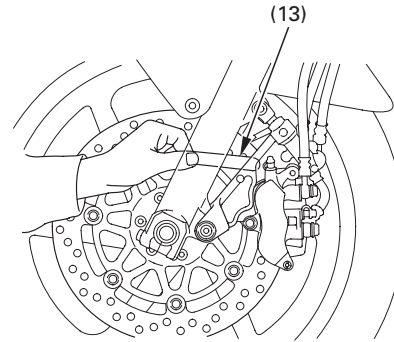
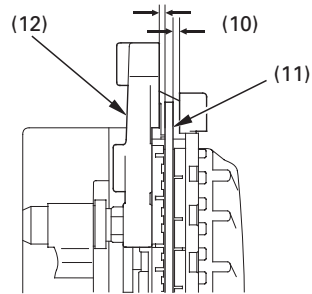

(10) Toleranssi  
(11) Jarrulevy

(12) Sylinterin runko

(13) Rakotulkki

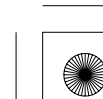
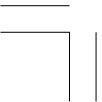



8. Jos rakotulkki asettuu helposti, kiristä vasemmanpuoleiset kiinnityspultit momenttiin:

22 N·m (2,2 kgf·m)

Jos rakotulkkia ei saa helposti asennettua väliin, vedä vasenta etuhaarukkaa ulos- ja sisäänpäin kunnes toleranssi on oikea. Sen jälkeen kiristä akselin kiinnityspultit momenttiin:

9. Renkaan asennuksen jälkeen, käytä jarrua muutama kerta ja tarkista uudestaan molempien jarrulevyn ja jarrusylinterin rungon (ei jarrupalan) välinen toleranssi. Älä aja moottoripyörällä jos toleranssi ei ole riittävä.

- Tarkasta että pyörä pyörii vapaasti kun vapautat jarrun. Tarkasta uudestaan renkaan asennus, mikäli rengas ei pyöri vapaasti.
- Varmista jarrujen toiminta ennen ajoa.

10. Asennuksen jälkeen, käytä jarruvipua ja jarrupoljinta ja tarkista jarrujen toiminta (sivu 124 ).

11. Irrota suojateipit eturenkaasta.

Jos oikeaa toleranssia ei saavuteta jarrulevyn ja jarrusylinterin (ei palojen) välissä, voivat jarrulevy vahingoittua ja jarrutusteho heikentyä.

Jos momenttiavainta ei käytetty kiinnityksessä, varmista oikea kiinnitys mahdollisimman pian valtuutetulla Honda huoltokorjaamolla. Väärä asennus voi vaikuttaa jarrutustehoon.

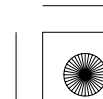
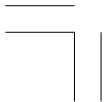



### Takapyörän irrotus

1. Aseta moottoripyörä keskiseisontatuolelle.
2. Irrota takarenkaan neljä mutteria (1).
3. Irrota takapyörä (2) varovasti.

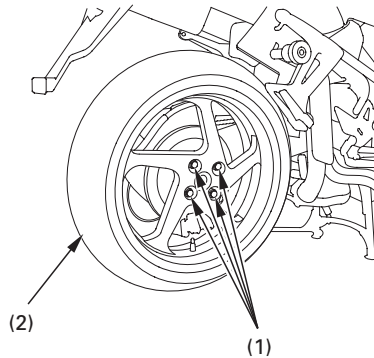

- (1) Takapyörän mutterit  
(2) Takapyörä

### Huomioi kiinnityksessä:

Takapyörän asennus päinvastaisessa järjestyksessä kuin irrotus.

Kiristä takapyörän mutterit momenttiin:  
108 N·m (11,0 kgf·m)

Renkaan asennuksen jälkeen, käytä jarrua muutama kerta ja tarkista että rengas pyörii vapaasti kun vapautat jarrun. Tarkasta renkaan asennus uudestaan, mikäli pyörä ei pyöri vapaasti, tai jos laahausta ilmenee.

Jos momenttiavainta ei käytetty kiinnityksessä, varmista oikea kiinnitys mahdollisimman pian valtuutetulla Honda huoltokorjaamolla. Väärä asennus voi vaikuttaa jarrutustehoon.

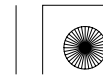



## JARRUPALOJEN KUNTO

Katso varotoimenpiteet sivu 87 .

Jarrupalojen kuluminen riippuu ajotavasta ja ajo-olosuhteista. (Märillä ja kuraisilla teillä, jarrupalat kuluvat nopeammin).

Tarkasta jarrupalojen kunto säännöllisesti huoltotaulukon mukaan (sivu 90 ).

### Etujarru

Tarkasta palojen kunto aina, sekä oikealta että vasemmalta puolelta.

Tarkasta kuluneisuus kulutusmerkistä (1) kustakin palasta.

Mikäli yksikin jarrupala on kulunut kulutusmerkkiin asti, on molemmat palat vaihdettava. Ota tällöin yhteyttä valtuutettuun Honda huoltopisteeseen.

## <ETUJARRU>

Kuvaus vasemmalta, oikea puoli vastaava.

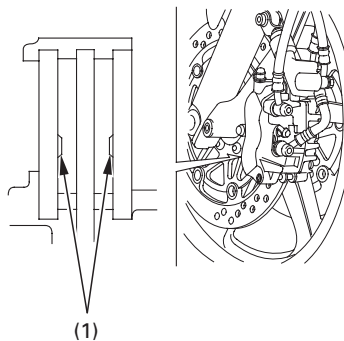

(1) Kulutusmerkki

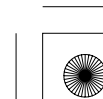



### Takajarru

Tarkasta kuluneisuus kulutusmerkistä (2) kustakin palasta.

Mikäli yksikin jarrupala on kulunut kulutusmerkkiin asti, on molemmat palat vaihdettava. Ota tällöin yhteyttä valtuutettuun Honda huoltopisteeseen.

<TAKAJARRU>

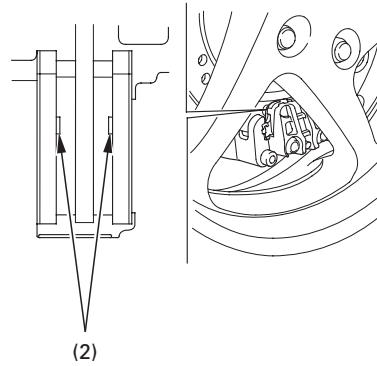

(2) Kulutusmerkki

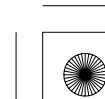



## JARRUJÄRJESTELMÄN TARKASTUS

Katso varoimenpiteet sivu 87 .

Tarkasta jarrujärjestelmä seuraavasti:

1. Aseta moottoripyörä keskiseisontatuelle, sammuta moottori ja kytke vaihde vapaalle.
2. Nosta vasemman etujarrun työsylinteriä (1) samanaikaisesti kun pyörität takapyörää kevyesti. Järjestelmä on kunnossa jos takapyörä pysähtyy. Jos takapyörä ei pysähdy, ota yhteys valtuutettuun Honda huoltokorjaamoon.

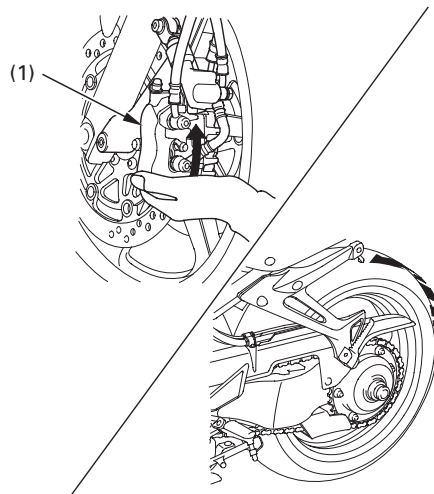

(1) Vasen jarrusylinteri

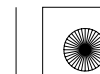



### AKKU

Katso varotoimenpiteet sivu 87 .

Akkua ei tarvitse huoltaa, eikä siihen tarvitse lisätä nestettä, koska moottoripyörässä on ns. huoltovapaa (suljettu) akku. Mikäli akku heikkenee aiheuttaen käynnistysvaikeuksia tai muita sähköongelmia, anna Honda huoltokorjaamon tutkia asia.

### HUOMAA

Huoltovapaa akku voi vaurioitua, jos yrität poistaa sen korkeja



## VAROITUS

Akku tuottaa räjähtävää vetykaasua normaalikäytössä.

Tuli tai kipinä voi aiheuttaa räjähdyksen jonka seurauksena voi olla henkilövahinko tai kuolema.

Käytä suojavaatteita ja suojalaseja, tai anna ammattihenkilön suorittaa akun huolto.

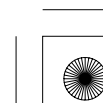
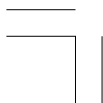



### Akun irrotus

1. Irrota satula (sivu 58 ).
2. Irrota kaksi kiinnikettä A (1) ja akun suoja (2).
3. Vapauta koukut ja poista kumipanta (3).
4. Kytke (–) kaapeli (4) irti akusta ensin, sen jälkeen irrota (+) kaapeli (5).
5. Nosta akku (6) ulos akkukotelosta.

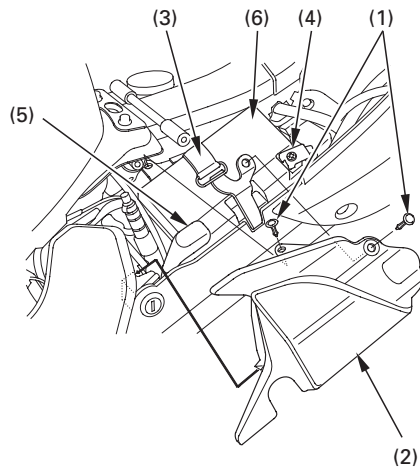

- (1) Kiinnike A
- (2) Akun suoja
- (3) Kumilenkki
- (4) Negatiivinen (–) kaapeli
- (5) Positiivinen (+) kaapeli
- (6) Akku







### SULAKKEEN VAIHTO

Katso varotoimenpiteet sivu 87 .

Jos sulake palaa usein, se on useimmiten merkki oikosulusta tai sen sähkö järjestelmän ylikuormituksesta. Ota silloin yhteys valtuutettuun Honda huoltokorjaamoon.

#### **HUOMAA**

Älä koskaan käytä vääräarvoista sulaketta. Väärä sulake saattaa aiheuttaa oikosulun ja siten vaaratilanteen valojen tai moottorin sammumisesta johtuen.

**Palanut sulake**

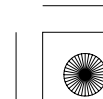
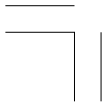
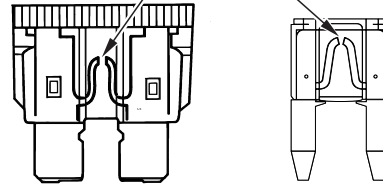



**Sulakerasia:**

**VFR**

Sulakerasia sijaitsee oikean sisäpaneelin alla.

Oikeat sulakearvot ovat:

10A , 20A

**VFR-ABS**

Sulakerasiat sijaitsevat oikean ja vasemman sisäpaneelien alla.

Oikeat sulakearvot ovat:

10A , 20A , 30A

1. Irrota sisäpaneeli (sivu 67 ).
2. Avaa sulakerasian kansi ( 1 ).
3. Irrota vanha, palanut sulake ja asenna uusi sulake.  
Varasulakkeet ( 2 ) sijaitsevat sulakerasiassa.
4. Sulje sulakerasian kansi ja asenna sisäpaneeli.

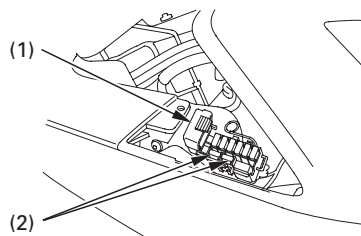

**(vain VFR-ABS)**

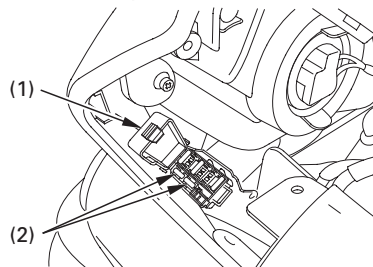

(1) Sulakerasian kannet  
(2) Varasulake

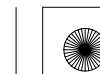



#### Pääsulake A:

Pääsulake A (1) sijaitsee käynnistimen magneettikytkimessä satulan alla.

Oikea sulakearvo:

30A

1. Irrota satula (sivu 58).
2. Irrota johtoliitin (2) käynnistinsolenoidista. Irrota vanha, palanut sulake ja asenna uusi sulake.
3. **V a r a s u l a k e ( 3 ) s i j a i t s e e** käynnistinsolenoidin sivulla.
4. Kytke johtoliitin ja kiinnitä satula.

#### Pääsulake B:

Pääsulake B (4) sijaitsee satulan alla.

Oikea sulakearvo on:

30A

1. Irrota satula (sivu 58).
2. Avaa pääsulakkeen B kansi (5).
3. Irrota vanha, palanut sulake ja asenna uusi sulake. **V a r a s u l a k e ( 3 ) s i j a i t s e e** käynnistinsolenoidin sivulla.
4. Sulje pääsulakkeen B kansi ja kiinnitä satula.

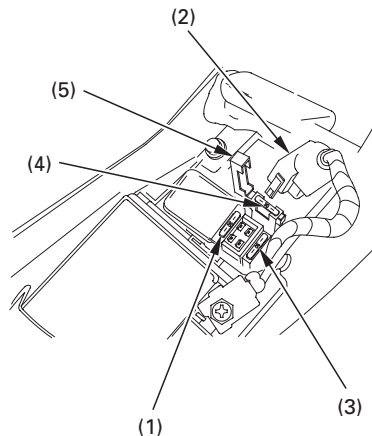

- (1) Pääsulake A
- (2) Johtoliitin
- (3) Varapääsulake
- (4) Pääsulake B
- (5) Pääsulakkeen B kansi

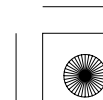
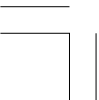



## JARRUVALOKYTKIMEN SÄÄTÖ

Katso varotoimenpiteet sivu 87 .

Tarkasta jarruvalokytkimen (1) oikea-aikainen toiminta, oikealla puolella moottorin takana. Säätö tapahtuu kiertämällä säätömutteria (2). Käännä suuntaan (A) katkaisimen toimiessa liian myöhään ja suuntaan (B) sen toimiessa liian aikaisin.

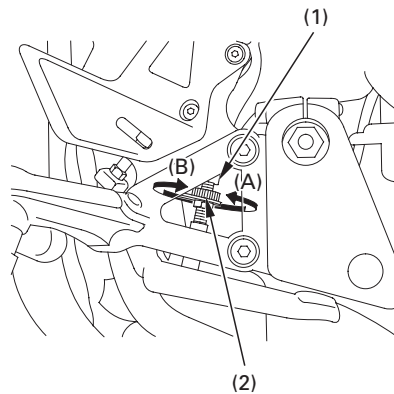

- (1) Jarruvalokytkin
- (2) Säätömutteri

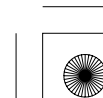



### **POLTTIMON VAIHTO**

Katso varotoimenpiteet sivu 87 .

Polttimot ovat kuumia valojen ollessa päällä ja pysyvät pitkään kuumina vaikka virta olisi kytketty pois. Ennen kuin ryhdyt vaihtamaan polttimoa, anna sen jäähtyä kunnolla.

Älä jätä sormenjälkiä ajovalopolttimoon, rasvatahrat polttimossa saattavat rikkoa sen. Käytä puhtaita käsiaineitä polttimon vaihdossa. Mikäli kosketat polttimoa paljaalla kädellä, puhdista se kankaalla ja alkoholilla estääksesi ennenaikaisen polttimon vaurion.

- Varmista että virtalukko on OFF asennossa ennen polttimon vaihtoa.
- Älä käytä väärän arvoisia polttimoita.
- Varmista valojen toiminta polttimon vaihdon jälkeen.

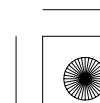
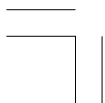



### Ajovaloplttimo

1. Irrota sisäpaneeli (sivu 67 ).
2. Vedä liitin ( 1 ) pois, älä käännä.
3. Irrota pölysuoja ( 2 ).
4. Irrota polttimo ( 4 ) vapauttamalla kiinnike ( 3 ).
5. Vedä polttimo ( 4 ) pois, älä käännä.
6. Kiinnitä uusi polttimo käännetyssä järjestyksessä.
  - Kiinnittäessäsi suojakumia huomioi että nuolimerkki ( 5 ) tulee ylös.

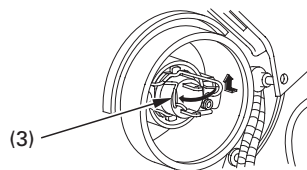
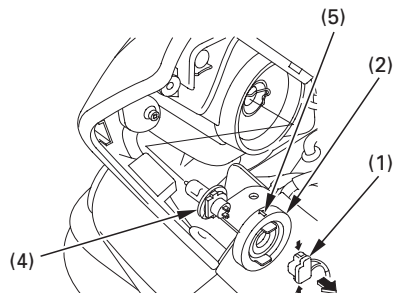

(1) Liitin  
(2) Pölysuoja  
(3) Kiinnike

(4) Polttimo  
(5) Nuolimerkki

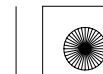



### Parkkivalopolttimo

< Paitsi U tyyppi >

1. Vedä polttimon kantaa (1) ja irrota se.
2. Vedä polttimo (2) pois, älä käännä.
3. Kiinnitä uusi polttimo käännettyssä järjestyksessä.

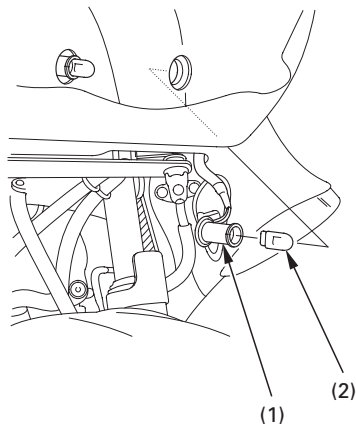

- (1) Parkkivalon liitin  
(2) Polttimo

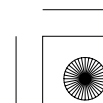
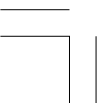



### Jarru-/takavalopolttimo

1. Irrota satula (sivu 58).
2. Käännä liittintä (1) 90° vastapäivään, ja vedä itseäsi päin.
3. Vedä polttimo (2) pois, älä käännä.
4. Kiinnitä uusi polttimo käännettyssä järjestyksessä.

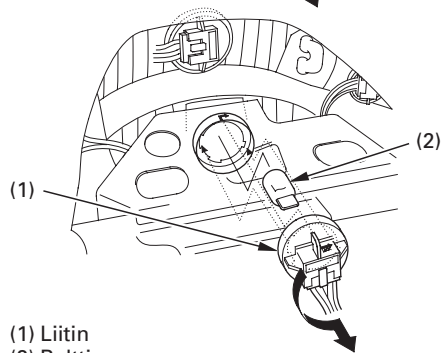
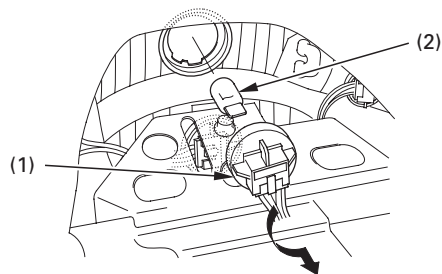

(1) Liitin  
(2) Polttimo

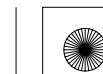





### **Etuvilkun polttimo**

1. Irrota kiinnike A (1) ja polttimon huoltoluukku (2).
2. Käännä liitintä (3) 90° vastapäivään, ja vedä itseäsi päin.
3. Vedä polttimo (4) pois, älä käännä.
4. Kiinnitä uusi polttimo käännettyssä järjestyksessä.

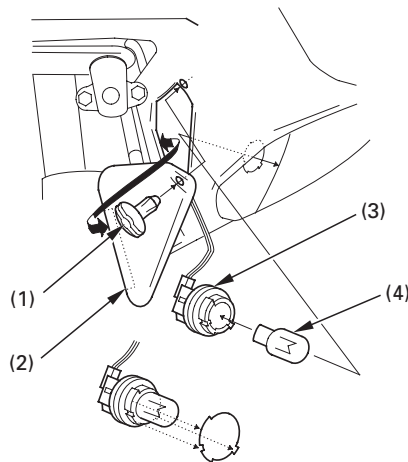

- (1) Kiinnike A
- (2) Polttimon huoltoluukun kansi
- (3) Liitin
- (4) Polttimo



### Takavilkupolttimo

1. Irrota satula (sivu 58).
2. Käännä liitintä (1) 90° vastapäivään, ja vedä itseäsi päin.
3. Vedä polttimo (2) pois, älä käännä.
4. Kiinnitä uusi polttimo käännettyssä järjestyksessä.

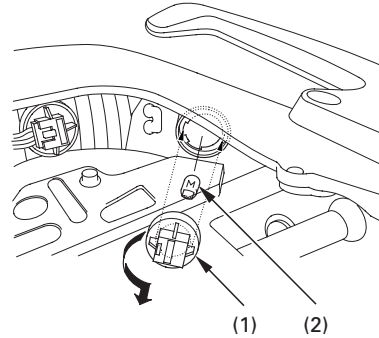

- (1) Liitin  
(2) Polttimo

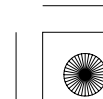



### Rekisterikilven valon polttimo

1. Avaa numerovalon kiinnikkeen suoja (1).
2. Irrota A mutterit (2), aluslevyt ja numerovalon kiinnike (3).
3. Irrota B mutterit (4), valon suoja (5), valon linssi (6) ja liitin (7) numerovalon kiinnikkeestä.
4. Paina kevyesti polttimoa (8) ja käännä vastapäivään.
5. Kiinnitä uusi polttimo käännettyssä järjestyksessä.
6. Kiinnitä irrotetut osat käännettyssä järjestyksessä.
7. Sulje numerovalon kiinnikkeen suoja (1).

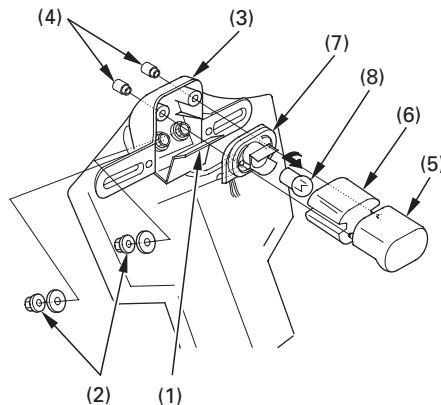

- (1) Numerovalon kiinnikkeen suoja
- (2) A mutterit
- (3) Numerovalon kiinnike
- (4) B mutterit
- (5) Valon suoja
- (6) Valon linssi
- (7) Liitin
- (8) Polttimo

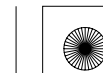



## PUHDISTUS

Puhdista moottoripyöräsi säännöllisesti, ehkäistäksesi pintavauriot sekä erilaisten nesteiden, kuten öljyn aiheuttamat vauriot.

Vältä käyttämästä pesuaineita jotka ei erityisesti ole suunniteltu moottoripyörän tai auton puhdistukseen. Ne saattavat sisältää vahvoja puhdistus tai kemiallisia liuotteita jotka saattavat vaurioittaa metalli, maalaus tai muoviosia.

Mikäli moottoripyöräsi on lämmin ajon jäljiltä, anna moottorin ja pakoputkiston jäähtyä ennen pesua.

Emme suosittele korkeapainepesurin käyttöä.

## HUOMAA

Korkeapainepesuri (tai paineilma) saattaa vaurioittaa joitakin moottoripyörän osia.

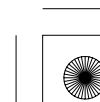
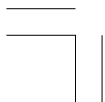



### **Moottoripyörän pesu**

1. Huuhtele moottoripyörä kokonaan kylmällä vedellä irtolian poistamiseksi.
2. Pese moottoripyörä sienellä tai pehmeällä kankaalla käyttäen kylmää vettä. Vältä suihkuttamasta vettä suoraan pakoputkeen tai sähköosiin.
3. Puhdista tuulisuoja, ajovaloumpio ja muut muoviset osat puhtaalla pesusienellä tai pehmeällä kankaalla, joka on kastettu mietoon saippuavesiliuokseen. Kastele pestävää kohdetta säännöllisesti virtaavalla vedellä.  
Takakahvat ovat myös muovitettuja ja voidaan puhdistaa samalla menetelmällä kuten edellä kuvattu.  
Pidä jarruneste ja vahvat liuottimet pois moottoripyörän pinnoilta.  
Ne vahingoittavat muoviosia ja maalattuja pintoja.

Ajovaloumpion sisään saattaa muodostua kosteutta pestäessä moottoripyörää. Kosteus haihtuu hiljalleen pidettäessä pitkiä ajovaloja päällä. Pitäessäsi valoja päällä, pidä moottori käynnissä ettei akku tyhjene.

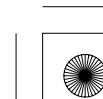



4. Pesun jälkeen, huuhtelee moottoripyörä huolellisesti puhtaalla vedellä. Vahvat puhdistusainejäämät voivat syövyttää osia.
5. Kuivaa moottoripyörä, käynnistä moottori ja anna sen käydä muutama minuutti.
6. Testaa jarrujen toiminta ennen ajoa. Muutama jarrutus voi olla tarpeen jarrujen normaalisoinnin kannalta.
7. Voitele toisioketju välittömästi moottoripyörän pesun jälkeen.

Jarrujen teho saattaa hetkeksi heikentyä pesun jälkeen.  
Pidempi seisahdus vähentää mahdollista onnettomuutta.

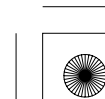
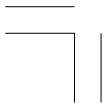



### **Puhdistuksen viimeistely**

Pesun jälkeen, viimeistele työ vahaamalla pinnat. Käytä ainoastaan ei hiovia vahoja, jotka ovat suunniteltu erityisesti moottoripyörälle tai autolle. Noudata vahapurkissa olevia ohjeita.

Mikäli moottoripyöräsi maalipinta on kolhiintunut tai naarmuinen, ota yhteys Honda huoltosi paikkamaalauksessa. Varmista moottoripyöräsi värikoodi (sivu 93) kun olet hankkimassa paikkamaalia.

### **Tiesuolan poisto**

Tiesuola ja merivesi aiheuttavat ruostumista. Kun peset moottoripyörääsi, huomioi seuraavat ohjeet, kun on ajettu suolaisissa olosuhteissa.

1. Putsaa moottoripyöräsi käyttämällä kylmää vettä (sivu 138).

Älä käytä lämmintä vettä.  
Se pahentaa suolan vaikutusta.

2. Kuivaa moottoripyöräsi ja vaha metallipinnat.

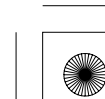



#### **Maalattun alumiinivanteen huolto**

Alumiini hapettuu joutuessaan kosketuksiin pölyn, mudan, tiesuolan yms. kanssa. Puhdista vanteet ajon jälkeen märällä sienellä ja miedolla puhdistusaineella. Huuhtelee hyvin ja kuivaa puhtaalla rievulla. Älä käytä kovaa harjaa, teräsvillaa tai puhdistusainetta joka sisältää hioma-aineita.

Pesun jälkeen, huuhtelee huolellisesti puhtaalla vedellä ja kuivaa puhtaalla rievulla.

Laita paikkamaalia, mikäli vaurioita.

#### **Pakoputkiston huolto**

Pakoputkisto on ruostumatonta terästä, mutta siihen voi muodostua tahroja öljystä tai kurasta. Tarvittaessa poista tahrat kuumana nestemäisellä hankausnesteellä.

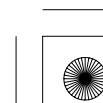
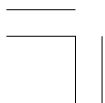





## SÄILYTYS NEUVOJA

Pitkäaikainen säilytys, kuten talvisäilytys, vaatii erinäisiä toimenpiteitä jotta välttyttäisiin seurauksilta joita moottoripyörän käyttämättömyys aiheuttaa. Mahdollisten osien vaihto tulee suorittaa ENNEN säilytystä; muuten, kyseisien osien vaihto voi unohtua kun moottoripyörä poistetaan säilytyksestä.

### VARASTOINTI

1. Vaihda moottoriin uudet öljyt ja suodatin.
2. Tarkista jäähdytysnesteen kunto, pakkaskestävyys ja määrä.
3. Lisää polttoaineen sekaan polttoaineen säilöntäainetta ja käytä moottoria niin että säilöntäainetta kulkeutuu kaasuttimiin. Tai vaihtoehtoisesti tyhjennä polttoainesäiliö ja kaasutin polttoaineesta sekä sumuta suojaöljy säiliön sisäpinnoille. Kiinnitä polttoainesäiliön korkki.



 **VAROITUS**

Polttoaine on erityisen herkästi syttyvää. Palovamma tai henkilövahinko voi olla seurauksena polttoainetta käsiteltäessä.

- Sammuta moottori ja pidä kuumat, kipinät ja tuli etäällä.
- Tankkaa vain ulkotiloissa.
- Pyyhi roiskeet välittömästi.

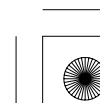
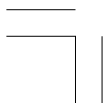



#### 4. Sylinterien ruostumisen ehkäisytöimenpiteet:

- Irrota sytytyspuolien liittimet ja sytytyspuolat sytytystulpista. Käytä teippiä tai naruja ja muovivaarmistaaksesi ettei liittimet pääse kosketuksiin moottoriin.
- Irrota sytytystulpat. Älä liitä sytytyspuolien liittimiä ja sytytyspuoliin.
- Kaada ruokalusikallinen (15–20 cm<sup>3</sup>) puhdasta moottoriöljyä tulpan reistä sylintereihin ja suojaa tulpan reiät palalla kangasta.
- Pyöritä moottoria niin, että öljy jakaantuu ympäri sylintereitä.
- Kiinnitä tämän jälkeen sytytystulpat, sytytyspuolat ja sytytyspuolien liittimet paikoilleen.

#### 5. Irrota akku ja säilytä se suojassa pakkaselta ja suoralta auringonpaisteelta.

- Lataa akkua kerran kuukaudessa.
- 6. Pese ja kuivaa moottoripyörä. Vahaa kaikki maalatut pinnat ja sumuta suojaöljyä kaikille kromatuille pinnoille.
- 7. Voitele toisioketju (sivu 111).
- 8. Tarkasta rengaspaineet ja aseta tuki pyörän alle siten, että molemmat renkaat ovat ilmassa.
- 9. Peitä moottoripyörä suojakankaalla (älä käytä muovivaarmia), ja varastoi viileään, kuivaan paikkaan jossa on tasainen lämpötila. Älä varastoi suoraan auringonpaisteeseen.

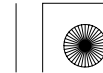



### **VARASTOINNIN POISTO**

1. Poista suojapeite ja puhdistaa moottoripyörä.

Vaihda moottoriöljy, jos moottoripyörä on ollut varastoituna yli 4 kuukautta.

2. Lataa akku tarvittaessa ja asenna se takaisin paikoilleen.

3. Poista mahdollinen liika suojaöljy polttoainetankista. Täytä polttoainetankki tuoreella polttoaineella.

4. Suorita toimenpiteet; tarkistukset ennen ajoa (sivu 71 ).

Suorita koeajo pienellä nopeudella ennen kuin menet liikenteeseen.

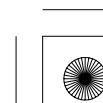
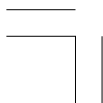



04/09/28 18:44:10 3FMCW630\_156



## TEKNISET TIEDOT

### MITAT

Kokonaispituus	2.120 mm
Kokonaisleveys	735 mm
Kokonaiskorkeus	1.195 mm
Akseliväli	1.460 mm

### PAINO

Kuivapaino	213 kg ... VFR
	218 kg ... VFR-ABS



### KAPASITEETIT

Moottoriöljy	Öljynvaihto	2,9 l
	Öljyn ja suodattimen vaihto	3,1 l
	Kokonaistilavuus	3,8 l
Polttoainetankki		22,0 l
Jäähdytysjärjestelmä		2,92 l
Matkustajien määrä		Kuljettaja ja yksi matkustaja
Maksimi kantavuus		195 kg

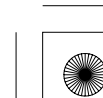



04/09/28 18:44:18 3FMCW630\_157

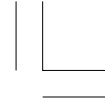

### MOOTTORI

Halkaisija ja isku

72,0 × 48,0 mm

Puristussuhde

11,6 : 1

Kuutiotilavuus

782 cm<sup>3</sup>

Sytytystulppa

Vakio

IMR9B – 9H (NGK) tai

VNH27Z (DENSO)

Kylmälle säälle

(alle 5°C)

IMR8B – 9H (NGK) tai

VNH24Z (DENSO)

Tyhjäkäynti

1.200 ± 100 min<sup>-1</sup> (rpm)

Venttiilivälitys (kylmä)

Imupuoli 0,20 mm

Pakupuoli 0,35 mm

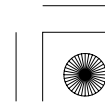



04/09/28 18:44:26 3FMCW630\_158



### RUNKO JA JOUSITUS

Caster	25°30'
Jättö	95 mm
Rengaskoko, etu	120/70 ZR17M/C (58W)
Rengaskoko, taka	180/55 ZR17M/C (73W)

### VÄLITYSSUHTEET

Ensiövälitys	1,939
Vaihteen välitys, 1 vaihde	2,846
2 vaihde	2,062
3 vaihde	1,578
4 vaihde	1,291
5 vaihde	1,111
6 vaihde	0,965
Toisiovälitys	2,687



148

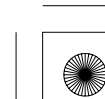



### SÄHKÖT

Akku

12V – 10AH tai

12V – 11AH

Laturi

0,47 kW/5.000 min<sup>-1</sup> (rpm)

### VALOT

Ajovalo

12V – 55W × 4

Taka-/jarruvalo

12V – 21/5W × 2

Suuntavilkun valo

Etu

12V – 21W × 2

Taka

12V – 21W × 2

Parkkivalo

12V – 5W × 2 ... Paitsi U tyyppi

Rekisterikilven valo

12V – 5W



### SULAKE

Pääsulake A

30A

Pääsulake B

30A

Käyttösulakkeet

10A , 20A ... VFR

10A , 20A , 30A ... VFR-ABS

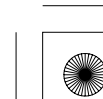
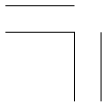



## KATALYSAATTORI

Tämä moottoripyörä on varustettu katalysaattorilla.

Katalysaattori sisältää jalometalleja jotka toimivat kiihdyttiminä edistäten kemiallista reaktiota, joka hävittää pakokaasuista haitallisia metalleja.

Katalysaattori vaikuttaa päästöihin HC, CO, ja NOx. Vaihto-osana tulee käyttää alkuperäistä Honda osaa tai vastaavaa.

Toimiakseen katalysaattori tarvitsee korkean lämpötilan ja näin ollen katalysaattori tulee erittäin kuumaksi. Tästä syystä älä pysäköi moottoripyöräsi alustalle jossa on helposti syttyvää materiaalia.

Vajavainen katalysaattorin toiminta vaikuttaa pakokaasujen päästöihin ja moottorin suorituskykyyn. Noudata seuraavia ohjeita suojataksesi moottoripyöräsi katalysaattoria.

- Käytä aina lyijytöntä polttoainetta. Pienikin määrä lyijyllistä polttoainetta voi pilata katalysaattorin jalometalleja ja tehdä katalysaattorista tehottoman.
- Pidä moottori säädöissä.
- Tarkkaile moottoripyöräsi käyntiä ja vaihda polttoaineen laatua mikäli ilmenee sytytyskatkoksia, nakutusta, sakkausta tai muita käyntihäiriöitä.

